

Inspiron 14

3000 Series

Instrukcja serwisowa

Model komputera: Inspiron 14-3451
Model regulacji: P60G
Typ regulacji: P60G002



Uwagi, przestrogi i ostrzeżenia



UWAGA: Napis UWAGA wskazuje ważną informację, która pozwala lepiej wykorzystać posiadany komputer.



OSTRZEŻENIE: Napis PRZESTROGA informuje o sytuacjach, w których występuje ryzyko uszkodzenia sprzętu lub utraty danych, i przedstawia sposoby uniknięcia problemu.



PRZESTROGA: Napis OSTRZEŻENIE informuje o sytuacjach, w których występuje ryzyko uszkodzenia sprzętu, obrażeń ciała lub śmierci.

Copyright © 2015 Dell Inc. Wszelkie prawa zastrzeżone. Ten produkt jest chroniony prawem Stanów Zjednoczonych i międzynarodowym oraz prawem własności intelektualnej. Dell™ i logo Dell są znakami towarowymi firmy Dell Inc. w Stanach Zjednoczonych i/lub innych krajach. Wszystkie pozostałe marki i nazwy handlowe wymienione w niniejszym dokumencie mogą być znakami towarowymi ich odpowiednich właścicieli.

2015 - 01

Wer. A00

Spis treści

Przed przystąpieniem do serwisowania komputera.....	10
Przed rozpoczęciem pracy	10
Instrukcje dotyczące bezpieczeństwa.....	10
Zalecane narzędzia.....	11
Po zakończeniu serwisowania komputera.....	12
Wymontowywanie akumulatora.....	13
Procedura.....	13
Instalowanie akumulatora.....	14
Procedura.....	14
Wymontowywanie pokrywy dolnej.....	15
Przed wykonaniem procedury.....	15
Procedura.....	15
Instalowanie pokrywy dolnej.....	16
Procedura.....	16
Po wykonaniu procedury.....	16
Wymontowywanie dysku twardego.....	17
Przed wykonaniem procedury.....	17
Procedura.....	17
Instalowanie dysku twardego.....	20
Procedura.....	20
Po wykonaniu procedury.....	20

Wymontowywanie modułów pamięci.....	21
Przed wykonaniem procedury.....	21
Procedura.....	21
Instalowanie modułów pamięci.....	23
Procedura.....	23
Po wykonaniu procedury.....	24
Wymontowywanie karty sieci bezprzewodowej.....	25
Przed wykonaniem procedury.....	25
Procedura.....	25
Instalowanie karty sieci bezprzewodowej.....	27
Procedura.....	27
Po wykonaniu procedury.....	27
Wymontowywanie klawiatury.....	28
Przed wykonaniem procedury.....	28
Procedura.....	28
Instalowanie klawiatury.....	31
Procedura.....	31
Po wykonaniu procedury.....	31
Wymontowywanie podparcia dłoni.....	32
Przed wykonaniem procedury.....	32
Procedura.....	32
Instalowanie podparcia dłoni.....	37
Procedura.....	37
Po wykonaniu procedury.....	37

Wymontowywanie tabliczki dotykowej.....	38
Przed wykonaniem procedury.....	38
Procedura.....	38
Instalowanie tabliczki dotykowej.....	41
Procedura.....	41
Po wykonaniu procedury.....	41
Wymontowywanie płyty przycisku zasilania.....	42
Przed wykonaniem procedury.....	42
Procedura.....	42
Instalowanie płyty przycisku zasilania.....	44
Procedura.....	44
Po wykonaniu procedury.....	44
Wymontowywanie głośników.....	45
Przed wykonaniem procedury.....	45
Procedura.....	45
Instalowanie głośników.....	47
Procedura.....	47
Po wykonaniu procedury.....	47
Wymontowanie płyty we/wy.....	48
Przed wykonaniem procedury.....	48
Procedura.....	48
Instalowanie płyty we/wy.....	50
Procedura.....	50
Po wykonaniu procedury.....	50

Wymontowywanie płyty systemowej.....	51
Przed wykonaniem procedury.....	51
Procedura.....	51
Instalowanie płyty systemowej.....	54
Procedura.....	54
Po wykonaniu procedury.....	54
Wymontowywanie baterii pastylkowej.....	56
Przed wykonaniem procedury.....	56
Procedura.....	56
Instalowanie baterii pastylkowej.....	58
Procedura.....	58
Po wykonaniu procedury.....	58
Wymontowywanie zestawu chłodzenia.....	59
Przed wykonaniem procedury.....	59
Procedura.....	59
Instalowanie zestawu chłodzenia.....	61
Procedura.....	61
Po wykonaniu procedury.....	61
Wymontowywanie wentylatora.....	62
Przed wykonaniem procedury.....	62
Procedura.....	62
Instalowanie wentylatora.....	64
Procedura.....	64
Po wykonaniu procedury.....	64

Wymontowywanie zestawu wyświetlacza.....	65
Przed wykonaniem procedury.....	65
Procedura.....	65
Instalowanie zestawu wyświetlacza.....	70
Procedura.....	70
Po wykonaniu procedury.....	70
Wymontowywanie osłony wyświetlacza.....	71
Przed wykonaniem procedury.....	71
Procedura.....	71
Instalowanie osłony wyświetlacza.....	73
Procedura.....	73
Po wykonaniu procedury.....	73
Wymontowywanie panelu wyświetlacza.....	74
Przed wykonaniem procedury.....	74
Procedura.....	74
Instalowanie panelu wyświetlacza.....	77
Procedura.....	77
Po wykonaniu procedury.....	77
Wymontowywanie zawiasów wyświetlacza.....	78
Przed wykonaniem procedury.....	78
Procedura.....	78
Instalowanie zawiasów wyświetlacza.....	80
Procedura.....	80
Po wykonaniu procedury.....	80

Wymontowywanie pokrywy tylnej wyświetlacza.....	81
Przed wykonaniem procedury.....	81
Procedura.....	81
Instalowanie pokrywy tylnej wyświetlacza.....	83
Procedura.....	83
Po wykonaniu procedury.....	83
Wymontowywanie kamery.....	84
Przed wykonaniem procedury.....	84
Procedura.....	84
Instalowanie kamery.....	86
Procedura.....	86
Po wykonaniu procedury.....	86
Wymontowywanie gniazda zasilacza.....	87
Przed wykonaniem procedury.....	87
Procedura.....	87
Instalowanie gniazda zasilacza.....	89
Procedura.....	89
Po wykonaniu procedury.....	89
Wymontowywanie podstawy komputera.....	90
Przed wykonaniem procedury.....	90
Procedura.....	90
Instalowanie podstawy komputera.....	92
Procedura.....	92
Po wykonaniu procedury.....	92
Ładowanie systemu BIOS.....	93

Uzyskiwanie pomocy i kontakt z firmą Dell.....	94
Narzędzia pomocy technicznej do samodzielnego wykorzystania.....	94
Kontakt z firmą Dell.....	94

Przed przystąpieniem do serwisowania komputera

 **OSTRZEŻENIE:** Karty i podzespoły należy trzymać za krawędzie i unikać dotykania wtyków i złączy.

 **UWAGA:** W zależności od zamówionej konfiguracji posiadany komputer może wyglądać nieco inaczej niż na ilustracjach w tym dokumencie.

Przed rozpoczęciem pracy

- 1 Zapisz i zamknij wszystkie otwarte pliki, a także zamknij wszystkie otwarte aplikacje.
- 2 Wyłącz komputer.

- Windows 8.1: Na ekranie **Start** kliknij lub stuknij ikonę zasilania  → **Zamknij**.
- Windows 7: Kliknij lub stuknij kolejno opcje **Start** → **Zamknij**.









 **UWAGA:** Jeśli używasz innego systemu operacyjnego, wyłącz komputer zgodnie z instrukcjami odpowiednimi dla tego systemu.

- 3 Odłącz komputer i wszystkie urządzenia peryferyjne od gniazdek elektrycznych.
- 4 Odłącz od komputera wszystkie kable, np. telefoniczne, sieciowe itd.
- 5 Odłącz od komputera wszystkie urządzenia peryferyjne, np. klawiaturę, mysz, monitor itd.
- 6 Wyjmij z komputera wszystkie karty pamięci i dyski optyczne.
- 7 Po odłączeniu komputera od źródła zasilania naciśnij przycisk zasilania i przytrzymaj przez ok. 5 sekund, aby odprowadzić ładunki elektryczne z płyty systemowej.

Instrukcje dotyczące bezpieczeństwa

Aby uchronić komputer przed uszkodzeniem i zapewnić sobie bezpieczeństwo, należy przestrzegać następujących zaleceń dotyczących bezpieczeństwa.

 **PRZESTROGA:** Przed przystąpieniem do wykonywania czynności wymagających otwarcia obudowy komputera należy zapoznać się z instrukcjami dotyczącymi bezpieczeństwa dostarczonymi z komputerem. Dodatkowe zalecenia dotyczące bezpieczeństwa można znaleźć na stronie Regulatory Compliance (Informacje o zgodności z przepisami prawnymi) pod adresem dell.com/regulatory_compliance.

-  **PRZESTROGA:** Przed otwarciem obudowy komputera lub zdjęciem paneli należy odłączyć wszystkie źródła zasilania. Po zakończeniu pracy należy najpierw zainstalować wszystkie pokrywy i panele oraz wkręcić śruby, a dopiero potem podłączyć zasilanie.
-  **OSTRZEŻENIE:** Aby uniknąć uszkodzenia komputera, należy pracować na płaskiej i czystej powierzchni.
-  **OSTRZEŻENIE:** Karty i podzespoły należy trzymać za krawędzie i unikać dotykania wtyków i złączy.
-  **OSTRZEŻENIE:** Użytkownik powinien rozwiązywać problemy i wykonywać czynności naprawcze tylko w takim zakresie, w jakim został do tego upoważniony lub poinstruowany przez zespół pomocy technicznej firmy Dell. Uszkodzenia wynikające z napraw serwisowych nieautoryzowanych przez firmę Dell nie są objęte gwarancją. Więcej informacji zawierają instrukcje dotyczące bezpieczeństwa dostarczone z komputerem i dostępne na stronie internetowej dell.com/regulatory_compliance.
-  **OSTRZEŻENIE:** Przed dotknięciem jakiegokolwiek elementu wewnątrz komputera należy pozbyć się ładunków elektrostatycznych z ciała, dotykając dowolnej nielakierowanej metalowej powierzchni, np. metalowych elementów z tyłu komputera. Podczas pracy należy okresowo dotykać nielakierowanej powierzchni metalowej w celu odprowadzenia ładunków elektrostatycznych, które mogłyby spowodować uszkodzenie wewnętrznych elementów.
-  **OSTRZEŻENIE:** Przy odłączaniu kabla należy pociągnąć za wtyczkę lub uchwyt, a nie za sam kabel. Niektóre kable mają złącza z zatrzaskami lub nakrętki, które należy otworzyć lub odkręcić przed odłączeniem kabla. Odłączając kable, należy je trzymać w linii prostej, aby uniknąć wygięcia styków w złączach. Podłączając kable, należy zwrócić uwagę na prawidłowe zorientowanie złączy i gniazd.
-  **OSTRZEŻENIE:** Kabel sieciowy należy odłączyć najpierw od komputera, a następnie od urządzenia sieciowego.
-  **OSTRZEŻENIE:** Jeśli w czytniku kart pamięci znajduje się karta, należy ją nacisnąć i wyjąć.

Zalecane narzędzia

Procedury przedstawione w tym dokumencie mogą wymagać użycia następujących narzędzi:

- Wkrętak krzyżakowy
- Rysik z tworzywa sztucznego

Po zakończeniu serwisowania komputera

 **OSTRZEŻENIE:** Pozostawienie nieużywanych lub nieprzykręconych śrub wewnątrz komputera może poważnie uszkodzić komputer.

- 1 Przykręć wszystkie śruby i sprawdź, czy żadne nieużywane śruby nie pozostały wewnątrz komputera.
- 2 Podłącz do komputera wszelkie urządzenia zewnętrzne, peryferyjne i kable odłączone przed przystąpieniem do pracy.
- 3 Zainstaluj karty pamięci, dyski i wszelkie inne elementy wymontowane przed przystąpieniem do pracy.
- 4 Podłącz komputer i wszystkie urządzenia peryferyjne do gniazdek elektrycznych.
- 5 Włącz komputer.

Wymontowywanie akumulatora



PRZESTROGA: Przed przystąpieniem do wykonywania czynności wymagających otwarcia obudowy komputera należy zapoznać się z instrukcjami dotyczącymi bezpieczeństwa dostarczonymi z komputerem i wykonać procedurę przedstawioną w sekcji [Przed rozpoczęciem serwisowania komputera](#). Po zakończeniu pracy należy wykonać procedurę przedstawioną w sekcji [Po zakończeniu serwisowania komputera](#). Dodatkowe zalecenia dotyczące bezpieczeństwa można znaleźć na stronie Regulatory Compliance (Informacje o zgodności z przepisami prawnymi) pod adresem dell.com/regulatory_compliance.

Procedura

- 1 Zamknij wyświetlacz i odwróć komputer spodem do góry.
- 2 Przesuń zwalnicznik zatrzasku wnętrza akumulatora w położenie otwarte.
- 3 Wymij akumulator pod kątem z wnętrza.

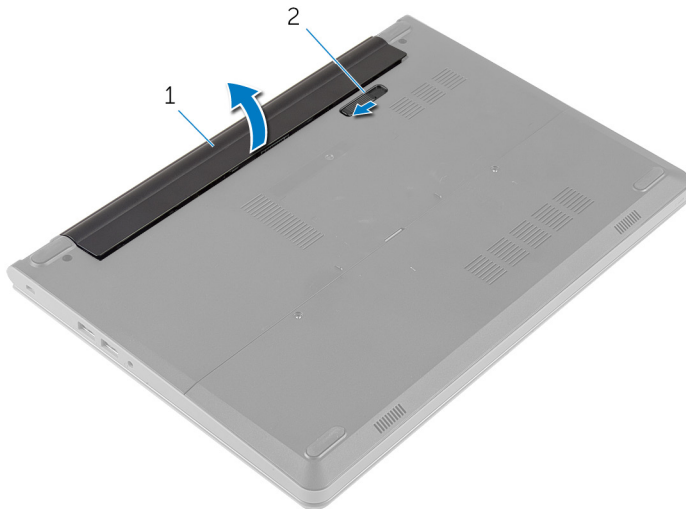

1 akumulator

2 zwalnicznik zatrzasku wnętrza akumulatora

- 4 Odwróć komputer i otwórz wyświetlacz.
- 5 Naciśnij i przytrzymaj przez 5 sekund przycisk zasilania, aby odprowadzić ładunki elektryczne z płyty systemowej.

Instalowanie akumulatora



PRZESTROGA: Przed przystąpieniem do wykonywania czynności wymagających otwarcia obudowy komputera należy zapoznać się z instrukcjami dotyczącymi bezpieczeństwa dostarczonymi z komputerem i wykonać procedurę przedstawioną w sekcji [Przed rozpoczęciem serwisowania komputera](#). Po zakończeniu pracy należy wykonać procedurę przedstawioną w sekcji [Po zakończeniu serwisowania komputera](#). Dodatkowe zalecenia dotyczące bezpieczeństwa można znaleźć na stronie Regulatory Compliance (Informacje o zgodności z przepisami prawnymi) pod adresem dell.com/regulatory_compliance.

Procedura

- 1 Zamknij wyświetlacz i odwróć komputer spodem do góry.
- 2 Umieść akumulator we wnęce akumulatora i zatrzasknij, aby go zamocować.



UWAGA: Upewnij się, że zatrzask zwalniający akumulator jest zabezpieczony.

Wymontowywanie pokrywy dolnej



PRZESTROGA: Przed przystąpieniem do wykonywania czynności wymagających otwarcia obudowy komputera należy zapoznać się z instrukcjami dotyczącymi bezpieczeństwa dostarczonymi z komputerem i wykonać procedurę przedstawioną w sekcji [Przed rozpoczęciem serwisowania komputera](#). Po zakończeniu pracy należy wykonać procedurę przedstawioną w sekcji [Po zakończeniu serwisowania komputera](#). Dodatkowe zalecenia dotyczące bezpieczeństwa można znaleźć na stronie Regulatory Compliance (Informacje o zgodności z przepisami prawnymi) pod adresem dell.com/regulatory_compliance.

Przed wykonaniem procedury

Wymontuj [akumulator](#).

Procedura

- 1 Wykręć śruby mocujące pokrywę dolną do podstawy komputera.
- 2 Ostrożnie podważ palcami pokrywę dolną, aby ją oddzielić od podstawy komputera.

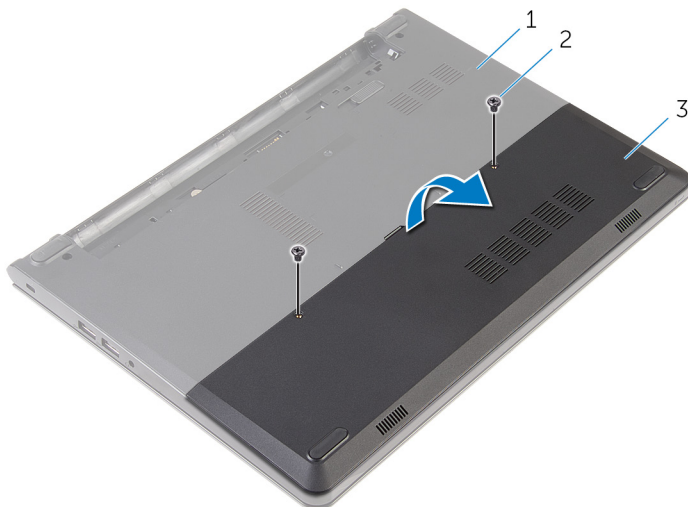

1 podstawa komputera

2 śruby (2)

3 pokrywa dolna

Instalowanie pokrywy dolnej



PRZESTROGA: Przed przystąpieniem do wykonywania czynności wymagających otwarcia obudowy komputera należy zapoznać się z instrukcjami dotyczącymi bezpieczeństwa dostarczonymi z komputerem i wykonać procedurę przedstawioną w sekcji [Przed rozpoczęciem serwisowania komputera](#). Po zakończeniu pracy należy wykonać procedurę przedstawioną w sekcji [Po zakończeniu serwisowania komputera](#). Dodatkowe zalecenia dotyczące bezpieczeństwa można znaleźć na stronie Regulatory Compliance (Informacje o zgodności z przepisami prawnymi) pod adresem dell.com/regulatory_compliance.



Procedura

- 1 Wsuń zaczepy w pokrywie dolnej do szczelin w podstawie komputera i wciśnij pokrywę dolną na miejsce.
- 2 Wkręć śruby mocujące pokrywę dolną do podstawy komputera.

Po wykonaniu procedury

Zainstaluj [akumulator](#).

Wymontowywanie dysku twardego

-  **PRZESTROGA:** Przed przystąpieniem do wykonywania czynności wymagających otwarcia obudowy komputera należy zapoznać się z instrukcjami dotyczącymi bezpieczeństwa dostarczonymi z komputerem i wykonać procedurę przedstawioną w sekcji [Przed rozpoczęciem serwisowania komputera](#). Po zakończeniu pracy należy wykonać procedurę przedstawioną w sekcji [Po zakończeniu serwisowania komputera](#). Dodatkowe zalecenia dotyczące bezpieczeństwa można znaleźć na stronie Regulatory Compliance (Informacje o zgodności z przepisami prawnymi) pod adresem dell.com/regulatory_compliance.
-  **OSTRZEŻENIE:** Dyski twarde są delikatne i należy obchodzić się z nimi bardzo ostrożnie.
-  **OSTRZEŻENIE:** Nie należy wyjmować dysku twardego, gdy komputer jest włączony lub w stanie uśpienia, ponieważ może to spowodować utratę danych.

Przed wykonaniem procedury

- 1 Wymontuj [akumulator](#).
- 2 Wymontuj [pokrywę dolną](#).

Procedura

- 1 Wykręć śruby mocujące zestaw dysku twardego do podstawy komputera.
- 2 Podnieś zatrzask i odłącz kabel dysku twardego od płyty systemowej.

- 3 Wyjmij zestaw dysku twardego z podstawy komputera.

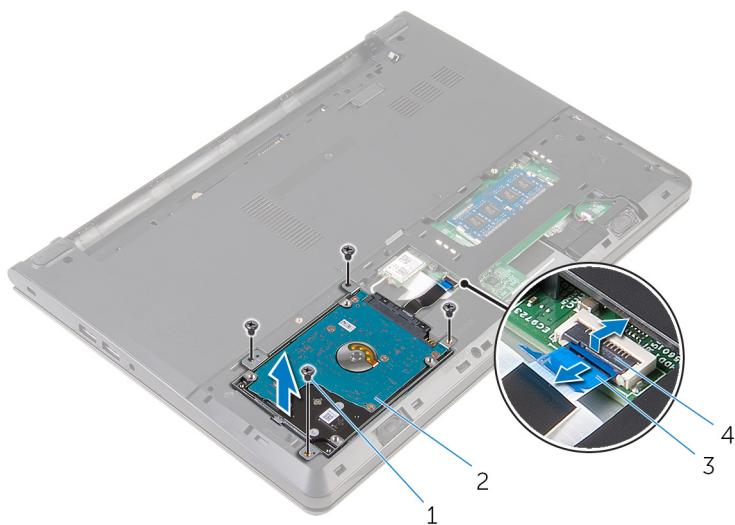

- | | | | |
|---|----------------------|---|-----------------------|
| 1 | śruby (4) | 2 | zestaw dysku twardego |
| 3 | kabel dysku twardego | 4 | zatrzask |

- 4 Wykręć śruby mocujące wspornik do zestawu dysku twardego.
5 Zdejmij wspornik z zestawu dysku twardego.

6 Oddziel przejściówkę od dysku twardego.

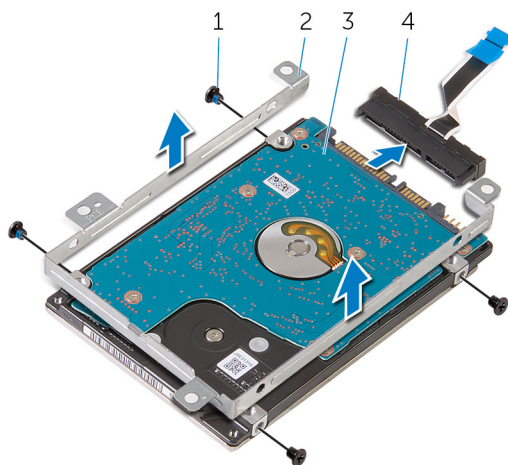

1 śruby (4)

2 wspornik dysku twardego

3 dysk twardy

4 przejściówka

Instalowanie dysku twardego

 **PRZESTROGA:** Przed przystąpieniem do wykonywania czynności wymagających otwarcia obudowy komputera należy zapoznać się z instrukcjami dotyczącymi bezpieczeństwa dostarczonymi z komputerem i wykonać procedurę przedstawioną w sekcji [Przed rozpoczęciem serwisowania komputera](#). Po zakończeniu pracy należy wykonać procedurę przedstawioną w sekcji [Po zakończeniu serwisowania komputera](#). Dodatkowe zalecenia dotyczące bezpieczeństwa można znaleźć na stronie Regulatory Compliance (Informacje o zgodności z przepisami prawnymi) pod adresem dell.com/regulatory_compliance.

 **OSTRZEŻENIE:** Dyski twarde są delikatne i należy obchodzić się z nimi bardzo ostrożnie.

Procedura

- 1 Podłącz przejściówkę do dysku twardego.
- 2 Dopasuj otwory na śruby we wsporniku dysku twardego do otworów w zestawie dysku twardego.
- 3 Wkręć śruby mocujące wspornik do zestawu dysku twardego.
- 4 Dopasuj otwory na śruby w zestawie dysku twardego do otworów w podstawie komputera.
- 5 Wkręć śruby mocujące zestaw dysku twardego do podstawy komputera.
- 6 Podłącz kabel dysku twardego do złącza na płycie systemowej i naciśnij zatrzask złącza, aby umocować kabel.

Po wykonaniu procedury

- 1 Zainstaluj [pokrywę dolną](#).
- 2 Zainstaluj [akumulator](#).

Wymontowywanie modułów pamięci



PRZESTROGA: Przed przystąpieniem do wykonywania czynności wymagających otwarcia obudowy komputera należy zapoznać się z instrukcjami dotyczącymi bezpieczeństwa dostarczonymi z komputerem i wykonać procedurę przedstawioną w sekcji [Przed rozpoczęciem serwisowania komputera](#). Po zakończeniu pracy należy wykonać procedurę przedstawioną w sekcji [Po zakończeniu serwisowania komputera](#). Dodatkowe zalecenia dotyczące bezpieczeństwa można znaleźć na stronie Regulatory Compliance (Informacje o zgodności z przepisami prawnymi) pod adresem dell.com/regulatory_compliance.

Przed wykonaniem procedury

- 1 Wymontuj [akumulator](#).
- 2 Wymontuj [pokrywę dolną](#).

Procedura

- 1 Rozciągnij palcami zaciski mocujące po obu stronach każdego złącza modułu pamięci, aż moduł odskoczy.

2 Przesuń i wyjmij moduł pamięci z gniazda.

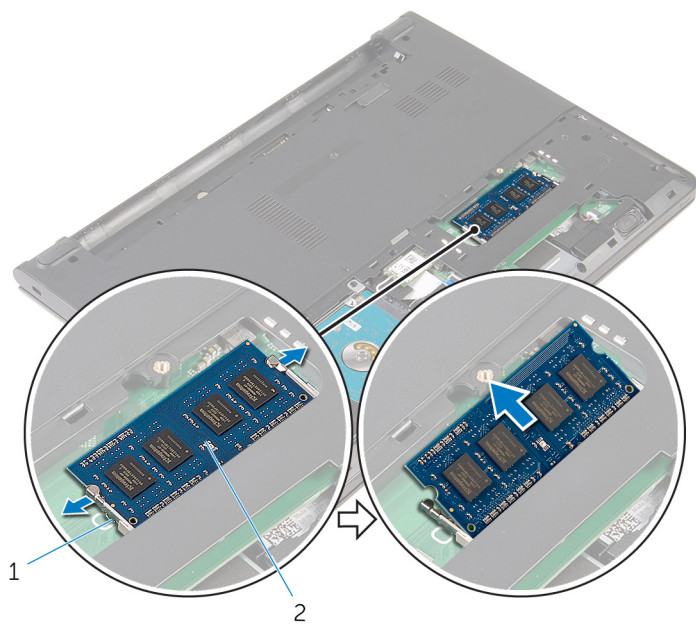

1 zaciski mocujące (2)

2 moduł pamięci

Instalowanie modułów pamięci



PRZESTROGA: Przed przystąpieniem do wykonywania czynności wymagających otwarcia obudowy komputera należy zapoznać się z instrukcjami dotyczącymi bezpieczeństwa dostarczonymi z komputerem i wykonać procedurę przedstawioną w sekcji [Przed rozpoczęciem serwisowania komputera](#). Po zakończeniu pracy należy wykonać procedurę przedstawioną w sekcji [Po zakończeniu serwisowania komputera](#). Dodatkowe zalecenia dotyczące bezpieczeństwa można znaleźć na stronie Regulatory Compliance (Informacje o zgodności z przepisami prawnymi) pod adresem dell.com/regulatory_compliance.

Procedura

- 1 Dopasuj wycięcie w module pamięci do wypustki w gnieździe.

- 2 Włóż moduł pamięci do gniazda pod kątem i dociśnij, aż zostanie osadzony.

 **UWAGA:** Jeśli nie usłyszysz kliknięcia, wyjmij moduł pamięci i zainstaluj go ponownie.

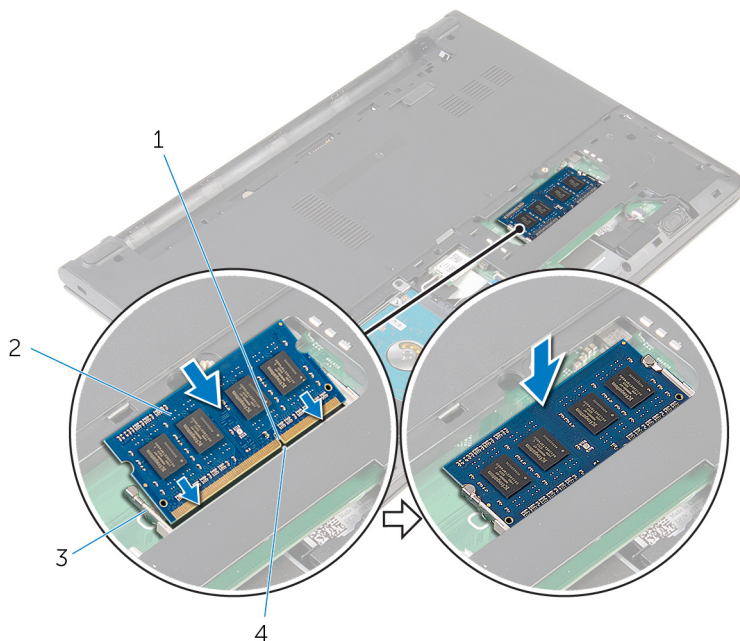

- | | | | |
|---|----------------------|---|---------------|
| 1 | wycięcie | 2 | moduł pamięci |
| 3 | zaciski mocujące (2) | 4 | zaczep |

Po wykonaniu procedury

- 1 Zainstaluj [pokrywę dolną](#).
- 2 Zainstaluj [akumulator](#).

Wymontowywanie karty sieci bezprzewodowej



PRZESTROGA: Przed przystąpieniem do wykonywania czynności wymagających otwarcia obudowy komputera należy zapoznać się z instrukcjami dotyczącymi bezpieczeństwa dostarczonymi z komputerem i wykonać procedurę przedstawioną w sekcji [Przed rozpoczęciem serwisowania komputera](#). Po zakończeniu pracy należy wykonać procedurę przedstawioną w sekcji [Po zakończeniu serwisowania komputera](#). Dodatkowe zalecenia dotyczące bezpieczeństwa można znaleźć na stronie Regulatory Compliance (Informacje o zgodności z przepisami prawnymi) pod adresem dell.com/regulatory_compliance.

Przed wykonaniem procedury

- 1 Wymontuj [akumulator](#).
- 2 Wymontuj [pokrywę dolną](#).

Procedura

- 1 Odłącz kable antenowe od karty sieci bezprzewodowej.
- 2 Wykręć śrubę mocującą kartę sieci bezprzewodowej do płyty systemowej.

3 Przesuń i wyjmij kartę sieci bezprzewodowej z gniazda.

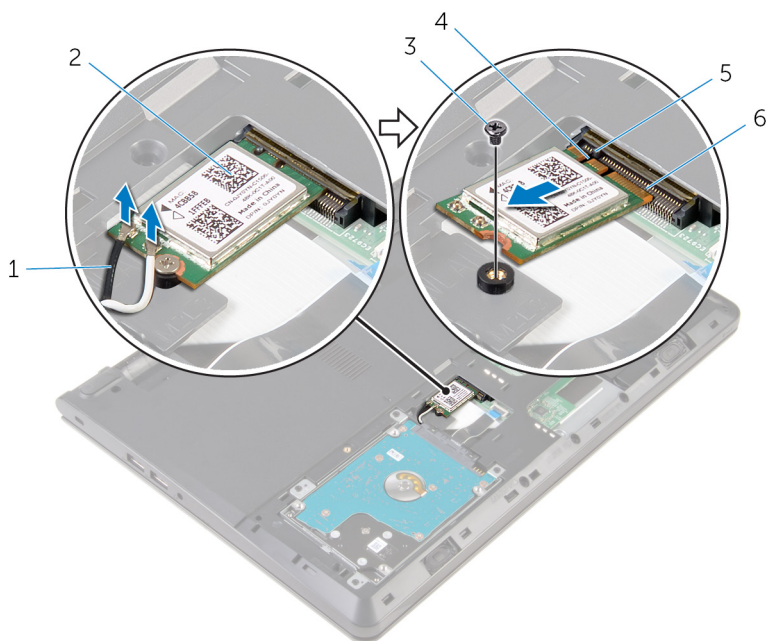

1 kable antenowe (2)

3 śruba

5 zaczepek

2 karta sieci bezprzewodowej

4 wycięcie

6 gniazdo karty sieci bezprzewodowej

Instalowanie karty sieci bezprzewodowej

 **PRZESTROGA:** Przed przystąpieniem do wykonywania czynności wymagających otwarcia obudowy komputera należy zapoznać się z instrukcjami dotyczącymi bezpieczeństwa dostarczonymi z komputerem i wykonać procedurę przedstawioną w sekcji [Przed rozpoczęciem serwisowania komputera](#). Po zakończeniu pracy należy wykonać procedurę przedstawioną w sekcji [Po zakończeniu serwisowania komputera](#). Dodatkowe zalecenia dotyczące bezpieczeństwa można znaleźć na stronie Regulatory Compliance (Informacje o zgodności z przepisami prawnymi) pod adresem dell.com/regulatory_compliance.

Procedura

 **OSTRZEŻENIE:** Aby uniknąć uszkodzenia karty sieci bezprzewodowej, nie należy umieszczać pod kartą żadnych kabli.

- 1 Dopasuj wycięcie na karcie sieci bezprzewodowej do zaczepu na gnieździe karty bezprzewodowej i wsuń kartę do gniazda.
- 2 Dociśnij drugi koniec karty sieci bezprzewodowej i wkręć śrubę mocującą kartę sieci bezprzewodowej do gniazda na płycie systemowej.
- 3 Podłącz kable antenowe do karty sieci bezprzewodowej.

Złącza na karcie sieci bezprzewodowej	Kolor kabla antenowego
Kabel główny (biały trójkąt)	Biały
Kabel pomocniczy (czarny trójkąt)	Czarny

Po wykonaniu procedury

- 1 Zainstaluj [pokrywę dolną](#).
- 2 Zainstaluj [akumulator](#).

Wymontowywanie klawiatury



PRZESTROGA: Przed przystąpieniem do wykonywania czynności wymagających otwarcia obudowy komputera należy zapoznać się z instrukcjami dotyczącymi bezpieczeństwa dostarczonymi z komputerem i wykonać procedurę przedstawioną w sekcji [Przed rozpoczęciem serwisowania komputera](#). Po zakończeniu pracy należy wykonać procedurę przedstawioną w sekcji [Po zakończeniu serwisowania komputera](#). Dodatkowe zalecenia dotyczące bezpieczeństwa można znaleźć na stronie Regulatory Compliance (Informacje o zgodności z przepisami prawnymi) pod adresem dell.com/regulatory_compliance.

Przed wykonaniem procedury

Wymontuj [akumulator](#).

Procedura

- 1 Rysikiem z tworzywa sztucznego delikatnie uwolnij zaczepy mocujące klawiaturę do zestawu podparcia dłoni.

- 2 Ostrożnie odwróć klawiaturę i umieść ją na podparciu dłoni.



1 zaczepy (5)

2 rysik z tworzywa sztucznego

3 klawiatura

4 zestaw podparcia dłoni

- 3 Podnieś zatrzask i odłącz kabel klawiatury od płyty systemowej.

4 Wyjmij klawiaturę razem z kablem z zestawu podparcia dłoni.

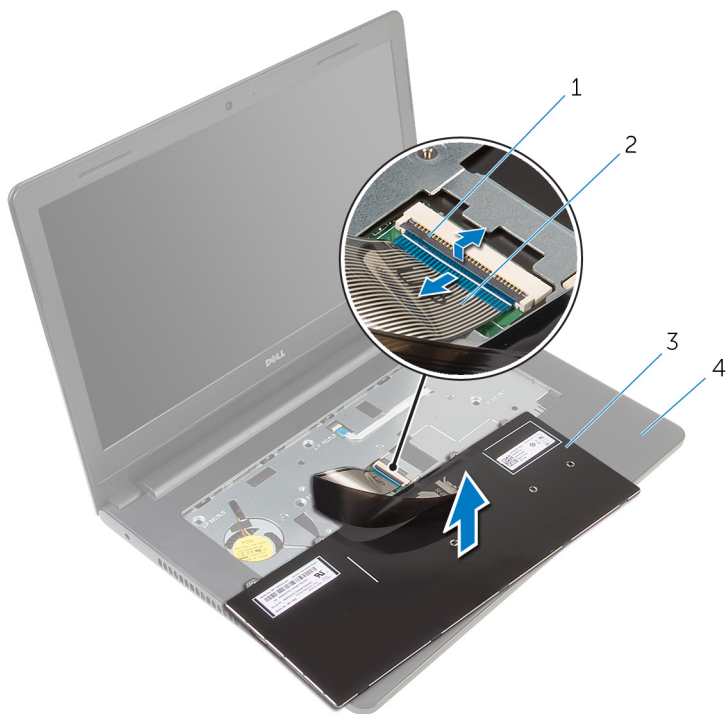

- 1 zatrzask
- 3 klawiatura

- 2 kabel klawiatury
- 4 zestaw podparcia dłoni

Instalowanie klawiatury



PRZESTROGA: Przed przystąpieniem do wykonywania czynności wymagających otwarcia obudowy komputera należy zapoznać się z instrukcjami dotyczącymi bezpieczeństwa dostarczonymi z komputerem i wykonać procedurę przedstawioną w sekcji [Przed rozpoczęciem serwisowania komputera](#). Po zakończeniu pracy należy wykonać procedurę przedstawioną w sekcji [Po zakończeniu serwisowania komputera](#). Dodatkowe zalecenia dotyczące bezpieczeństwa można znaleźć na stronie Regulatory Compliance (Informacje o zgodności z przepisami prawnymi) pod adresem dell.com/regulatory_compliance.

Procedura

- 1 Podłącz kabel klawiatury do złącza na płycie systemowej i naciśnij zatrzask złącza, aby umocować kabel.
- 2 Ostrożnie odwróć klawiaturę, wsuń zaczepy na klawiaturze do szczelin w zestawie podparcia dłoni i wciśnij klawiaturę na miejsce.

Po wykonaniu procedury

Zainstaluj [akumulator](#).

Wymontowywanie podparcia dłoni



PRZESTROGA: Przed przystąpieniem do wykonywania czynności wymagających otwarcia obudowy komputera należy zapoznać się z instrukcjami dotyczącymi bezpieczeństwa dostarczonymi z komputerem i wykonać procedurę przedstawioną w sekcji [Przed rozpoczęciem serwisowania komputera](#). Po zakończeniu pracy należy wykonać procedurę przedstawioną w sekcji [Po zakończeniu serwisowania komputera](#). Dodatkowe zalecenia dotyczące bezpieczeństwa można znaleźć na stronie Regulatory Compliance (Informacje o zgodności z przepisami prawnymi) pod adresem dell.com/regulatory_compliance.

Przed wykonaniem procedury

- 1 Wymontuj [akumulator](#).
- 2 Wymontuj [pokrywę dolną](#).
- 3 Wykonaj punkty od 1 do 3 procedury „[Wymontowywanie dysku twardego](#)”.
- 4 Wymontuj [klawiaturę](#).

Procedura

- 1 Wykręć śruby mocujące zestaw podparcia dłoni do podstawy komputera.

- 2 Podnieś zatrzaski, aby odłączyć kabel tabliczki dotykowej i kabel przycisku zasilania od płyty systemowej.

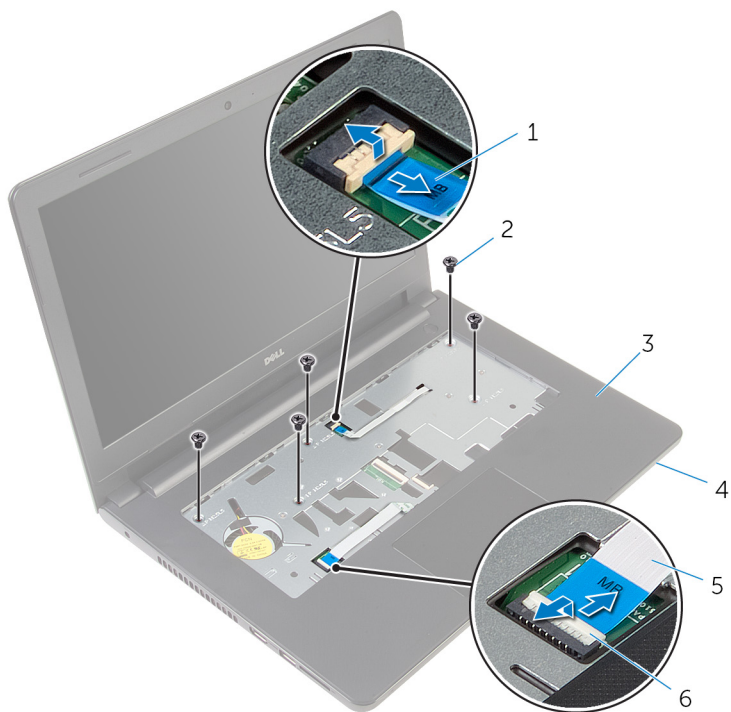

- | | | | |
|---|---------------------------|---|--------------------|
| 1 | kabel przycisku zasilania | 2 | śruby (5) |
| 3 | zestaw podparcia dłoni | 4 | podstawa komputera |
| 5 | kabel tabliczki dotykowej | 6 | zatrzaski (2) |

- 3 Zamknij wyświetlacz i odwróć komputer spodem do góry.
4 Wykręć śruby mocujące zestaw podparcia dłoni do podstawy komputera.

5 Odłącz kabel głośnika od płyty systemowej.

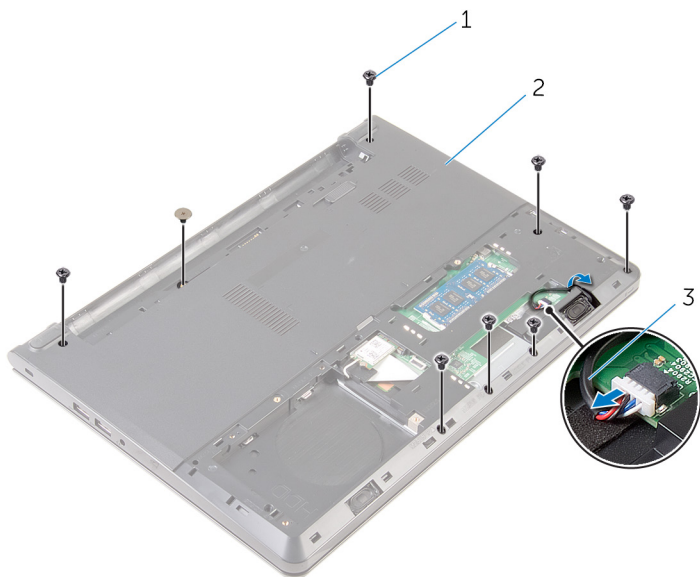

1 śruby (8)

2 podstawa komputera

3 kabel głośników

- 6** Unieś podstawę komputera i rysikiem z tworzywa sztucznego podważ zestaw podparcia dłoni, aby go wyjąć z podstawy komputera.

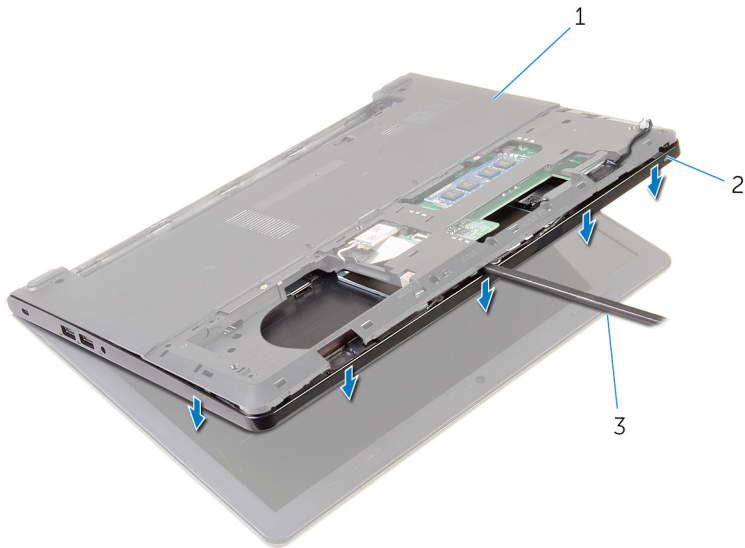

1 podstawa komputera

2 zestaw podparcia dłoni

3 rysik z tworzywa sztucznego

- 7** Odwróć komputer i otwórz wyświetlacz, odchylając go najdalej, jak to możliwe.

- 8 Unieś zestaw podparcia dłoni pod kątem i zdejmij go z podstawy komputera.



1 zestaw podparcia dłoni

2 podstawa komputera

- 9 Wykonaj punkty od 1 do 6 procedury „[Wymontowywanie tabliczki dotykowej](#)”.
- 10 Wykonaj punkty od 1 do 4 procedury „[Wymontowywanie płyty przycisku zasilania](#)”.
- 11 Wykonaj punkty od 1 do 4 procedury „[Wymontowywanie głośników](#)”.

Instalowanie podparcia dłoni



PRZESTROGA: Przed przystąpieniem do wykonywania czynności wymagających otwarcia obudowy komputera należy zapoznać się z instrukcjami dotyczącymi bezpieczeństwa dostarczonymi z komputerem i wykonać procedurę przedstawioną w sekcji [Przed rozpoczęciem serwisowania komputera](#). Po zakończeniu pracy należy wykonać procedurę przedstawioną w sekcji [Po zakończeniu serwisowania komputera](#). Dodatkowe zalecenia dotyczące bezpieczeństwa można znaleźć na stronie Regulatory Compliance (Informacje o zgodności z przepisami prawnymi) pod adresem dell.com/regulatory_compliance.

Procedura

- 1 Wykonaj punkty od 1 do 3 procedury „[Instalowanie głośników](#)”.
- 2 Wykonaj punkty od 1 do 4 procedury „[Instalowanie płyty przycisku zasilania](#)”.
- 3 Wykonaj punkty od 1 do 5 procedury „[Instalowanie tabliczki dotykowej](#)”.
- 4 Przełóż kabel głośników przez otwór w podstawie komputera.
- 5 Dopasuj otwory na śruby w zestawie podparcia dłoni do otworów w podstawie komputera.
- 6 Wkręć śruby mocujące zestaw podparcia dłoni do podstawy komputera.
- 7 Podłącz kabel tabliczki dotykowej i kabel płyty przycisku zasilania do złączy na płycie systemowej i naciśnij zatrzaski, aby umocować kable.
- 8 Zamknij wyświetlacz i odwróć komputer spodem do góry.
- 9 Wkręć śruby mocujące zestaw podparcia dłoni do podstawy komputera.
- 10 Podłącz kabel głośnika do płyty systemowej.
- 11 Odwróć komputer i otwórz wyświetlacz.

Po wykonaniu procedury

- 1 Zainstaluj [klawiaturę](#).
- 2 Wykonaj punkty od 4 do 6 procedury „[Instalowanie dysku twardego](#)”.
- 3 Zainstaluj [pokrywę dolną](#).
- 4 Zainstaluj [akumulator](#).

Wymontowywanie tabliczki dotykowej



PRZESTROGA: Przed przystąpieniem do wykonywania czynności wymagających otwarcia obudowy komputera należy zapoznać się z instrukcjami dotyczącymi bezpieczeństwa dostarczonymi z komputerem i wykonać procedurę przedstawioną w sekcji [Przed rozpoczęciem serwisowania komputera](#). Po zakończeniu pracy należy wykonać procedurę przedstawioną w sekcji [Po zakończeniu serwisowania komputera](#). Dodatkowe zalecenia dotyczące bezpieczeństwa można znaleźć na stronie Regulatory Compliance (Informacje o zgodności z przepisami prawnymi) pod adresem dell.com/regulatory_compliance.

Przed wykonaniem procedury

- 1 Wymontuj [akumulator](#).
- 2 Wymontuj [pokrywę dolną](#).
- 3 Wykonaj punkty od 1 do 3 procedury „[Wymontowywanie dysku twardego](#)”.
- 4 Wymontuj [klawiaturę](#).
- 5 Wykonaj punkty od 1 do 8 procedury „[Wymontowywanie podparcia dłoni](#)”.

Procedura

- 1 Odwróć zestaw podparcia dłoni i połóż na czystej, płaskiej powierzchni.
- 2 Wykręć śruby mocujące wspornik tabliczki dotykowej do podparcia dłoni.

- 3** Wyjmij wspornik tabliczki dotykowej z zestawu podparcia dłoni.

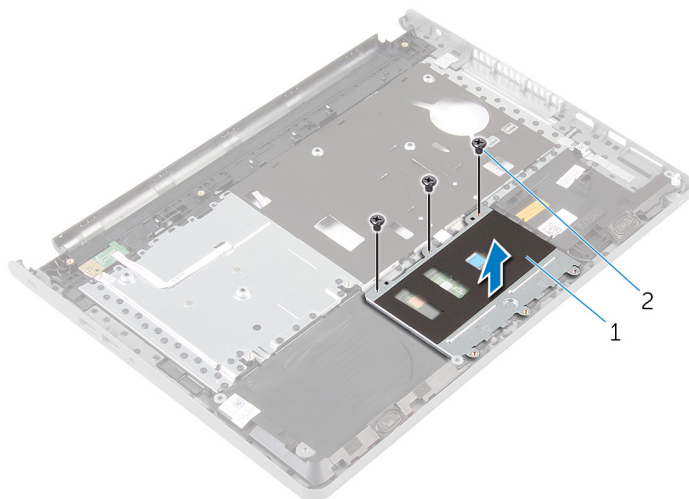

1 wspornik tabliczki dotykowej

2 śruby (3)

- 4** Unieś zatrzask i odłącz kabel tabliczki dotykowej od tabliczki dotykowej.
5 Odklej taśmę mocującą tabliczkę dotykową do zestawu podparcia dłoni.

6 Wyjmij tabliczkę dotykową z zestawu podparcia dłoni.

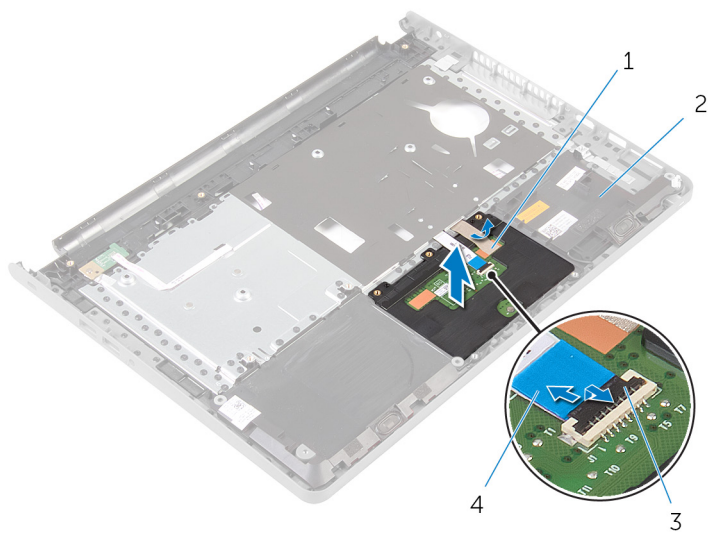

1 taśma

3 zatrzask

2 zestaw podparcia dłoni

4 kabel tabliczki dotykowej

Instalowanie tabliczki dotykowej



PRZESTROGA: Przed przystąpieniem do wykonywania czynności wymagających otwarcia obudowy komputera należy zapoznać się z instrukcjami dotyczącymi bezpieczeństwa dostarczonymi z komputerem i wykonać procedurę przedstawioną w sekcji [Przed rozpoczęciem serwisowania komputera](#). Po zakończeniu pracy należy wykonać procedurę przedstawioną w sekcji [Po zakończeniu serwisowania komputera](#). Dodatkowe zalecenia dotyczące bezpieczeństwa można znaleźć na stronie Regulatory Compliance (Informacje o zgodności z przepisami prawnymi) pod adresem dell.com/regulatory_compliance.

Procedura

- 1 Dopasuj otwory na śruby w tabliczce dotykowej do otworów w zestawie podparcia dłoni i przytrzymaj tabliczkę dotykową, aby ją unieruchomić.
- 2 Przyklej taśmę mocującą tabliczkę dotykową do zestawu podparcia dłoni.
- 3 Dopasuj otwory na śruby we wsporniku tabliczki dotykowej do otworów w zestawie podparcia dłoni.
- 4 Wkręć śruby mocujące wspornik tabliczki dotykowej do zestawu podparcia dłoni.
- 5 Odwróć zestaw podparcia dłoni.

Po wykonaniu procedury

- 1 Wykonaj punkty od 4 do 11 procedury „[Instalowanie podparcia dłoni](#)”.
- 2 Zainstaluj [klawiaturę](#).
- 3 Wykonaj punkty od 4 do 6 procedury „[Instalowanie dysku twardego](#)”.
- 4 Zainstaluj [pokrywę dolną](#).
- 5 Zainstaluj [akumulator](#).

Wymontowywanie płyty przycisku zasilania



PRZESTROGA: Przed przystąpieniem do wykonywania czynności wymagających otwarcia obudowy komputera należy zapoznać się z instrukcjami dotyczącymi bezpieczeństwa dostarczonymi z komputerem i wykonać procedurę przedstawioną w sekcji [Przed rozpoczęciem serwisowania komputera](#). Po zakończeniu pracy należy wykonać procedurę przedstawioną w sekcji [Po zakończeniu serwisowania komputera](#). Dodatkowe zalecenia dotyczące bezpieczeństwa można znaleźć na stronie Regulatory Compliance (Informacje o zgodności z przepisami prawnymi) pod adresem dell.com/regulatory_compliance.

Przed wykonaniem procedury

- 1 Wymontuj [akumulator](#).
- 2 Wymontuj [pokrywę dolną](#).
- 3 Wykonaj punkty od 1 do 3 procedury „[Wymontowywanie dysku twardego](#)”.
- 4 Wymontuj [klawiaturę](#).
- 5 Wykonaj punkty od 1 do 8 procedury „[Wymontowywanie podparcia dłoni](#)”.

Procedura

- 1 Odwróć zestaw podparcia dłoni i połóż na czystej, płaskiej powierzchni.
- 2 Wyjmij kabel płyty przycisku zasilania przez otwór w podparciu dłoni.
- 3 Wykręć śrubę mocującą płytę przycisku zasilania do podparcia dłoni.

- 4 Przesuń i wyjmij płytę przycisku zasilania razem z kablem spod zaczepu na zestawie podparcia dłoni.

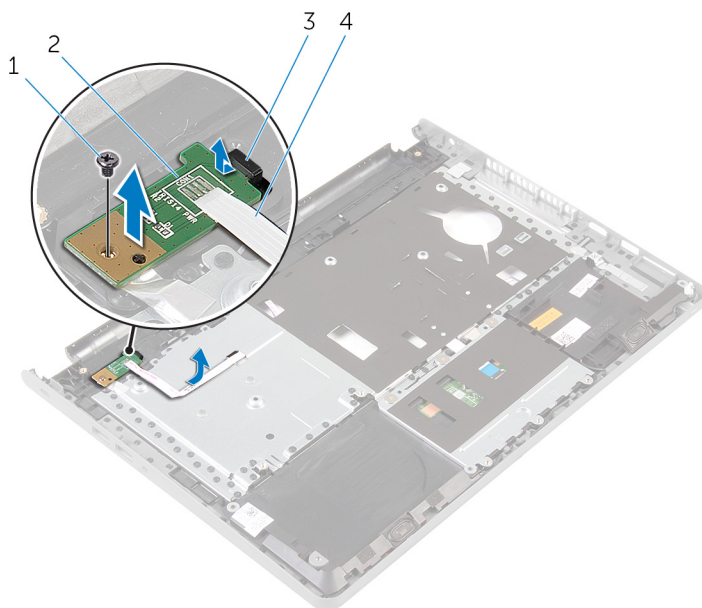

1 śruba

3 zaczep

2 płyta przycisku zasilania

4 kabel płyty przycisku zasilania

Instalowanie płyty przycisku zasilania



PRZESTROGA: Przed przystąpieniem do wykonywania czynności wymagających otwarcia obudowy komputera należy zapoznać się z instrukcjami dotyczącymi bezpieczeństwa dostarczonymi z komputerem i wykonać procedurę przedstawioną w sekcji [Przed rozpoczęciem serwisowania komputera](#). Po zakończeniu pracy należy wykonać procedurę przedstawioną w sekcji [Po zakończeniu serwisowania komputera](#). Dodatkowe zalecenia dotyczące bezpieczeństwa można znaleźć na stronie Regulatory Compliance (Informacje o zgodności z przepisami prawnymi) pod adresem dell.com/regulatory_compliance.

Procedura

- 1 Wsuń płytę przycisku zasilania pod zaczepek na zestawie podparcia dłoni i dopasuj otwór na śrubę w płycie przycisku zasilania do otworu w zestawie podparcia dłoni.
- 2 Wkręć śrubę mocującą płytę przycisku zasilania do podparcia dłoni.
- 3 Przełóż kabel płyty przycisku zasilania przez otwór w zestawie podparcia dłoni.
- 4 Odwróć zestaw podparcia dłoni.

Po wykonaniu procedury

- 1 Wykonaj punkty od 4 do 11 procedury „[Instalowanie podparcia dłoni](#)”.
- 2 Zainstaluj [klawiaturę](#).
- 3 Wykonaj punkty od 4 do 6 procedury „[Instalowanie dysku twardego](#)”.
- 4 Zainstaluj [pokrywę dolną](#).
- 5 Zainstaluj [akumulator](#).

Wymontowywanie głośników



PRZESTROGA: Przed przystąpieniem do wykonywania czynności wymagających otwarcia obudowy komputera należy zapoznać się z instrukcjami dotyczącymi bezpieczeństwa dostarczonymi z komputerem i wykonać procedurę przedstawioną w sekcji [Przed rozpoczęciem serwisowania komputera](#). Po zakończeniu pracy należy wykonać procedurę przedstawioną w sekcji [Po zakończeniu serwisowania komputera](#). Dodatkowe zalecenia dotyczące bezpieczeństwa można znaleźć na stronie Regulatory Compliance (Informacje o zgodności z przepisami prawnymi) pod adresem dell.com/regulatory_compliance.

Przed wykonaniem procedury

- 1 Wymontuj [akumulator](#).
- 2 Wymontuj [pokrywę dolną](#).
- 3 Wykonaj punkty od 1 do 3 procedury „[Wymontowywanie dysku twardego](#)”.
- 4 Wymontuj [klawiaturę](#).
- 5 Wykonaj punkty od 1 do 8 procedury „[Wymontowywanie podparcia dłoni](#)”.

Procedura

- 1 Odwróć zestaw podparcia dłoni i połóż na czystej, płaskiej powierzchni.
- 2 Zwróć uwagę na rozmieszczenie głośników i podważ głośniki, aby je uwolnić z zestawu podparcia dłoni.
- 3 Zwróć uwagę na sposób poprowadzenia kabla głośników i wyjmij kabel z prowadnic w zestawie podparcia dłoni.

4 Wyjmij głośniki razem z kablem z zestawu podparcia dłoni.

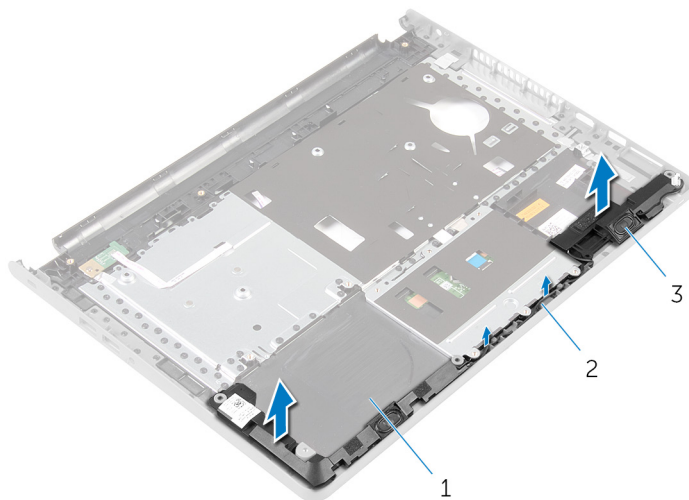

1 zestaw podparcia dłoni

2 kabel głośników

3 głośniki (2)

Instalowanie głośników



PRZESTROGA: Przed przystąpieniem do wykonywania czynności wymagających otwarcia obudowy komputera należy zapoznać się z instrukcjami dotyczącymi bezpieczeństwa dostarczonymi z komputerem i wykonać procedurę przedstawioną w sekcji [Przed rozpoczęciem serwisowania komputera](#). Po zakończeniu pracy należy wykonać procedurę przedstawioną w sekcji [Po zakończeniu serwisowania komputera](#). Dodatkowe zalecenia dotyczące bezpieczeństwa można znaleźć na stronie Regulatory Compliance (Informacje o zgodności z przepisami prawnymi) pod adresem dell.com/regulatory_compliance.

Procedura

- 1 Umieść głośniki w zestawie podparcia dłoni, dopasowując je do wypustek.
- 2 Umieść kabel głośników w prowadnicach w zestawie podparcia dłoni.
- 3 Odwróć zestaw podparcia dłoni.

Po wykonaniu procedury

- 1 Wykonaj punkty od 4 do 11 procedury „Instalowanie [podparcia dłoni](#)”.
- 2 Zainstaluj [klawiaturę](#).
- 3 Wykonaj punkty od 4 do 6 procedury „Instalowanie [dysku twardego](#)”.
- 4 Zainstaluj [pokrywę dolną](#).
- 5 Zainstaluj [akumulator](#).

Wymontowanie płyty we/wy



PRZESTROGA: Przed przystąpieniem do wykonywania czynności wymagających otwarcia obudowy komputera należy zapoznać się z instrukcjami dotyczącymi bezpieczeństwa dostarczonymi z komputerem i wykonać procedurę przedstawioną w sekcji [Przed rozpoczęciem serwisowania komputera](#). Po zakończeniu pracy należy wykonać procedurę przedstawioną w sekcji [Po zakończeniu serwisowania komputera](#). Dodatkowe zalecenia dotyczące bezpieczeństwa można znaleźć na stronie Regulatory Compliance (Informacje o zgodności z przepisami prawnymi) pod adresem dell.com/regulatory_compliance.

Przed wykonaniem procedury

- 1 Wymontuj [akumulator](#).
- 2 Wymontuj [pokrywę dolną](#).
- 3 Wykonaj punkty od 1 do 3 procedury „[Wymontowywanie dysku twardego](#)”.
- 4 Wymontuj [klawiaturę](#).
- 5 Wykonaj punkty od 1 do 8 procedury „[Wymontowywanie podparcia dłoni](#)”.

Procedura

- 1 Unieś zatrzask i odłącz kabel płyty we/wy od płyty we/wy.
- 2 Wykręć śrubę mocującą płytę we/wy do podstawy komputera.

3 Unieś i przesuń płytę we/wy spod zaczepu w podstawie komputera.

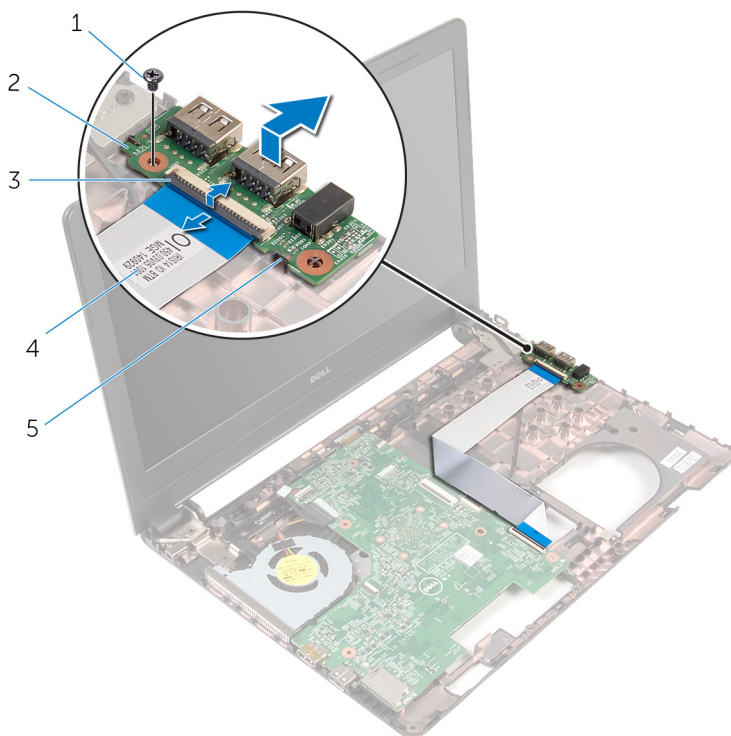

- 1 śruba
- 3 zatrzask
- 5 zaczep

- 2 płyta we/wy
- 4 kabel płyty we/wy

Instalowanie płyty we/wy



PRZESTROGA: Przed przystąpieniem do wykonywania czynności wymagających otwarcia obudowy komputera należy zapoznać się z instrukcjami dotyczącymi bezpieczeństwa dostarczonymi z komputerem i wykonać procedurę przedstawioną w sekcji [Przed rozpoczęciem serwisowania komputera](#). Po zakończeniu pracy należy wykonać procedurę przedstawioną w sekcji [Po zakończeniu serwisowania komputera](#). Dodatkowe zalecenia dotyczące bezpieczeństwa można znaleźć na stronie Regulatory Compliance (Informacje o zgodności z przepisami prawnymi) pod adresem dell.com/regulatory_compliance.

Procedura

- 1 Wsuń płytę we/wy pod zacpek w podstawie komputera i dopasuj otwór na śrubę w płycie we/wy do otworu w podstawie komputera.
- 2 Wkręć śrubę mocującą płytę we/wy do podstawy komputera.
- 3 Podłącz kabel płyty we/wy do płyty we/wy i naciśnij zatrzask, aby zamocować kabel.

Po wykonaniu procedury

- 1 Wykonaj punkty od 4 do 11 procedury „[Instalowanie podparcia dłoni](#)”.
- 2 Zainstaluj [klawiaturę](#).
- 3 Wykonaj punkty od 4 do 6 procedury „[Instalowanie dysku twardego](#)”.
- 4 Zainstaluj [pokrywę dolną](#).
- 5 Zainstaluj [akumulator](#).

Wymontowywanie płyty systemowej



PRZESTROGA: Przed przystąpieniem do wykonywania czynności wymagających otwarcia obudowy komputera należy zapoznać się z instrukcjami dotyczącymi bezpieczeństwa dostarczonymi z komputerem i wykonać procedurę przedstawioną w sekcji [Przed rozpoczęciem serwisowania komputera](#). Po zakończeniu pracy należy wykonać procedurę przedstawioną w sekcji [Po zakończeniu serwisowania komputera](#). Dodatkowe zalecenia dotyczące bezpieczeństwa można znaleźć na stronie Regulatory Compliance (Informacje o zgodności z przepisami prawnymi) pod adresem dell.com/regulatory_compliance.



UWAGA: Znacznik serwisowy komputera znajduje się na płycie systemowej. Po wymianie płyty systemowej należy wprowadzić znacznik serwisowy w systemie BIOS.



UWAGA: Wymiana płyty systemowej powoduje usunięcie wszystkich zmian wprowadzonych w systemie BIOS za pomocą programu konfiguracji systemu. Po wymianie płyty systemowej trzeba ponownie wprowadzić żądane zmiany.



UWAGA: Przed odłączeniem kabli od płyty systemowej należy zanotować rozmieszczenie złączy, tak aby móc poprawnie podłączyć kable po wymianie płyty systemowej.

Przed wykonaniem procedury

- 1 Wymontuj [akumulator](#).
- 2 Wymontuj [pokrywę dolną](#).
- 3 Wykonaj punkty od 1 do 3 procedury „[Wymontowywanie dysku twardego](#)”.
- 4 Wymontuj [moduły pamięci](#).
- 5 Wymontuj [kartę sieci bezprzewodowej](#).
- 6 Wymontuj [klawiaturę](#).
- 7 Wykonaj punkty od 1 do 8 procedury „[Wymontowywanie podparcia dłoni](#)”.

Procedura

- 1 Zdejmij taśmę mocującą kabel wyświetlacza do płyty systemowej.
- 2 Unieś zatrzaski i odłącz kabel wyświetlacza i kabel płyty we/wy od płyty systemowej.

3 Odłącz kabel gniazda zasilacza od płyty systemowej.

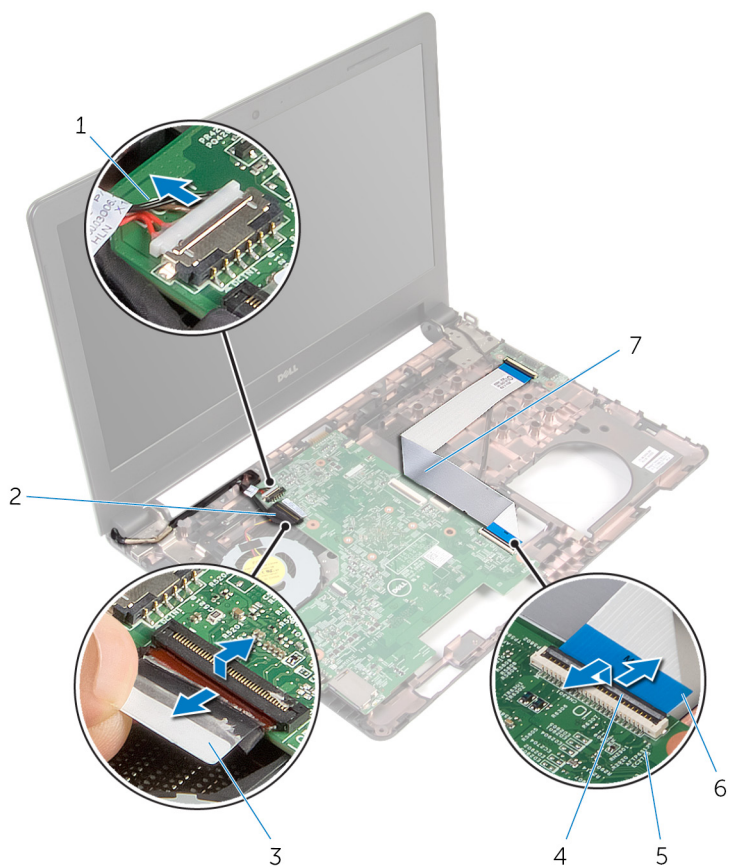

1 kabel gniazda zasilacza

2 kabel wyświetlacza

3 taśma

4 zatrzaski (2)

5 płyta systemowa

6 kabel płyty we/wy

4 Wykręć śrubę mocującą płytę systemową do podstawy komputera.

- 5 Wyjmij płytę systemową z komputera.

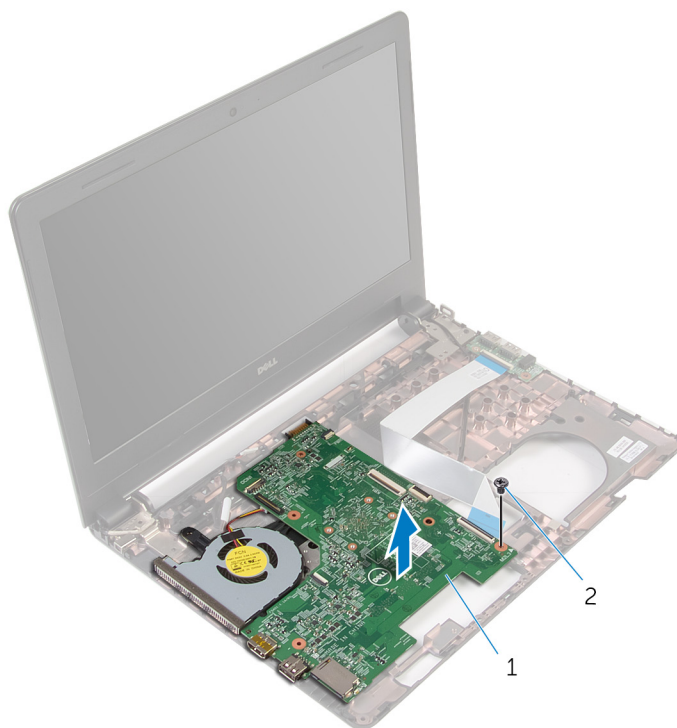



1 płyta systemowa

2 śruba

- 6 Odwróć płytę systemową.
7 Wymontuj [baterię pastylkową](#).
8 Wykonaj punkty od 1 do 3 procedury „[Wymontowywanie zestawu chłodzenia](#)”.

Instalowanie płyty systemowej

 **PRZESTROGA:** Przed przystąpieniem do wykonywania czynności wymagających otwarcia obudowy komputera należy zapoznać się z instrukcjami dotyczącymi bezpieczeństwa dostarczonymi z komputerem i wykonać procedurę przedstawioną w sekcji [Przed rozpoczęciem serwisowania komputera](#). Po zakończeniu pracy należy wykonać procedurę przedstawioną w sekcji [Po zakończeniu serwisowania komputera](#). Dodatkowe zalecenia dotyczące bezpieczeństwa można znaleźć na stronie Regulatory Compliance (Informacje o zgodności z przepisami prawnymi) pod adresem dell.com/regulatory_compliance.

 **UWAGA:** Znacznik serwisowy komputera znajduje się na płycie systemowej. Po wymianie płyty systemowej należy wprowadzić znacznik serwisowy w systemie BIOS.

 **UWAGA:** Wymiana płyty systemowej powoduje usunięcie wszystkich zmian wprowadzonych w systemie BIOS za pomocą programu konfiguracji systemu. Po wymianie płyty systemowej trzeba ponownie wprowadzić żądane zmiany.

Procedura

- 1 Zainstaluj [baterię pastylkową](#).
- 2 Wykonaj punkty od 2 do 4 procedury „[Instalowanie zestawu chłodzenia](#)”.
- 3 Odwróć płytę systemową.
- 4 Dopasuj otwór na śrubę w płycie systemowej do otworu w podstawie komputera.

 **OSTRZEŻENIE:** Upewnij się, że pod płytą systemową nie ma żadnych kabli.

- 5 Wkręć śrubę mocującą płytę systemową do podstawy komputera.
- 6 Podłącz kabel gniazda zasilacza do płyty systemowej.
- 7 Podłącz kabel wyświetlacza i kabel płyty we/wy do płyty systemowej i naciśnij zatrzaski złączy, aby zamocować kable.
- 8 Przyklej taśmę mocującą kabel wyświetlacza do płyty systemowej.

Po wykonaniu procedury

- 1 Wykonaj punkty od 4 do 11 procedury „[Instalowanie podparcia dłoni](#)”.
- 2 Zainstaluj [klawiaturę](#).
- 3 Zainstaluj [kartę sieci bezprzewodowej](#).
- 4 Zainstaluj [moduły pamięci](#).

- 5 Wykonaj punkty od 4 do 6 procedury „[Instalowanie dysku twardego](#)”.
- 6 Zainstaluj [pokrywę dolną](#).
- 7 Zainstaluj [akumulator](#).

Wymontowywanie baterii pastylkowej



PRZESTROGA: Przed przystąpieniem do wykonywania czynności wymagających otwarcia obudowy komputera należy zapoznać się z instrukcjami dotyczącymi bezpieczeństwa dostarczonymi z komputerem i wykonać procedurę przedstawioną w sekcji [Przed rozpoczęciem serwisowania komputera](#). Po zakończeniu pracy należy wykonać procedurę przedstawioną w sekcji [Po zakończeniu serwisowania komputera](#). Dodatkowe zalecenia dotyczące bezpieczeństwa można znaleźć na stronie Regulatory Compliance (Informacje o zgodności z przepisami prawnymi) pod adresem dell.com/regulatory_compliance.



OSTRZEŻENIE: Wyjęcie baterii pastylkowej powoduje zresetowanie ustawień systemu BIOS i przywrócenie ich domyślnych wartości. Producent zaleca zanotowanie ustawień systemu BIOS przed wyjęciem baterii pastylkowej.

Przed wykonaniem procedury

- 1 Wymontuj [akumulator](#).
- 2 Wymontuj [pokrywę dolną](#).
- 3 Wykonaj punkty od 1 do 3 procedury „[Wymontowywanie dysku twardego](#)”.
- 4 Wymontuj [moduły pamięci](#).
- 5 Wymontuj [kartę sieci bezprzewodowej](#).
- 6 Wymontuj [klawiaturę](#).
- 7 Wykonaj punkty od 1 do 8 procedury „Wymontowywanie [podparcia dłoni](#)”.
- 8 Wykonaj punkty od 1 do 6 procedury „[Wymontowywanie płyty systemowej](#)”.

Procedura

Rysikiem z tworzywa sztucznego delikatnie podważ baterię pastylkową i wyjmij ją z gniazda.

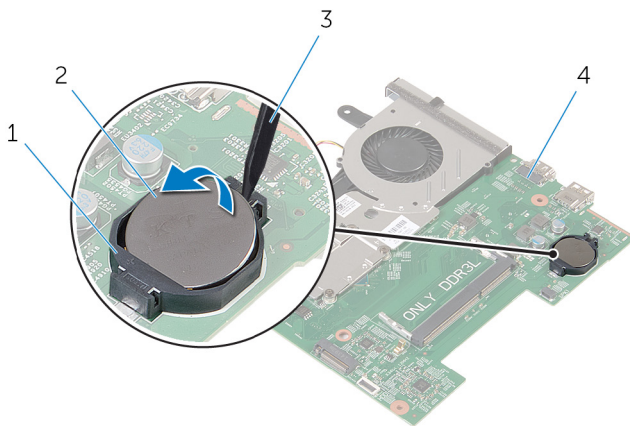

1 gniazdo baterii

2 bateria pastylkowa

3 rysik z tworzywa sztucznego

4 płyta systemowa

Instalowanie baterii pastylkowej



PRZESTROGA: Przed przystąpieniem do wykonywania czynności wymagających otwarcia obudowy komputera należy zapoznać się z instrukcjami dotyczącymi bezpieczeństwa dostarczonymi z komputerem i wykonać procedurę przedstawioną w sekcji [Przed rozpoczęciem serwisowania komputera](#). Po zakończeniu pracy należy wykonać procedurę przedstawioną w sekcji [Po zakończeniu serwisowania komputera](#). Dodatkowe zalecenia dotyczące bezpieczeństwa można znaleźć na stronie Regulatory Compliance (Informacje o zgodności z przepisami prawnymi) pod adresem dell.com/regulatory_compliance.

Procedura

Włóż baterię pastylkową do gniazda na płycie systemowej biegunem dodatnim skierowanym do góry.

Po wykonaniu procedury

- 1 Wykonaj punkty od 3 do 8 procedury „[Instalowanie płyty systemowej](#)”.
- 2 Wykonaj punkty od 4 do 11 procedury „[Instalowanie podparcia dłoni](#)”.
- 3 Zainstaluj [klawiaturę](#).
- 4 Zainstaluj [kartę sieci bezprzewodowej](#).
- 5 Zainstaluj [moduły pamięci](#).
- 6 Wykonaj punkty od 4 do 6 procedury „[Instalowanie dysku twardego](#)”.
- 7 Zainstaluj [pokrywę dolną](#).
- 8 Zainstaluj [akumulator](#).

Wymontowywanie zestawu chłodzenia



PRZESTROGA: Przed przystąpieniem do wykonywania czynności wymagających otwarcia obudowy komputera należy zapoznać się z instrukcjami dotyczącymi bezpieczeństwa dostarczonymi z komputerem i wykonać procedurę przedstawioną w sekcji [Przed rozpoczęciem serwisowania komputera](#). Po zakończeniu pracy należy wykonać procedurę przedstawioną w sekcji [Po zakończeniu serwisowania komputera](#). Dodatkowe zalecenia dotyczące bezpieczeństwa można znaleźć na stronie Regulatory Compliance (Informacje o zgodności z przepisami prawnymi) pod adresem dell.com/regulatory_compliance.

Przed wykonaniem procedury

- 1 Wymontuj [akumulator](#).
- 2 Wymontuj [pokrywą dolną](#).
- 3 Wykonaj punkty od 1 do 3 procedury „[Wymontowywanie dysku twardego](#)”.
- 4 Wymontuj [moduły pamięci](#).
- 5 Wymontuj [kartę sieci bezprzewodowej](#).
- 6 Wymontuj [klawiaturę](#).
- 7 Wykonaj punkty od 1 do 8 procedury „[Wymontowywanie podparcia dłoni](#)”.
- 8 Wykonaj punkty od 1 do 6 procedury „[Wymontowywanie płyty systemowej](#)”.

Procedura

- 1 W kolejności wskazanej na zestawie chłodzenia poluzuj śruby mocujące zestaw chłodzenia do płyty systemowej.
- 2 Odłącz kabel wentylatora od płyty systemowej.

3 Zdejmij zestaw chłodzenia procesora z płyty systemowej.

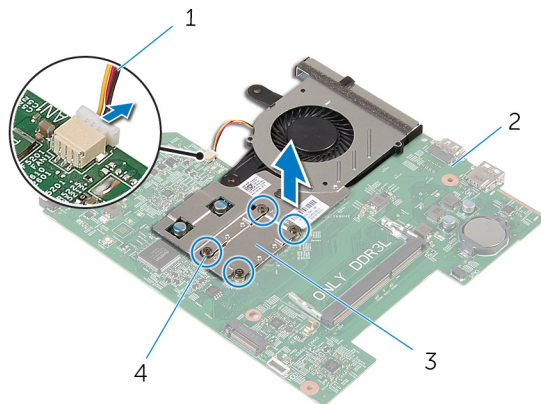

1 kabel wentylatora

2 płyta systemowa

3 zestaw chłodzenia

4 śruby mocujące (4)

4 Wykonaj punkty od 1 do 3 procedury „[Wymontowywanie wentylatora](#)”.

Instalowanie zestawu chłodzenia



PRZESTROGA: Przed przystąpieniem do wykonywania czynności wymagających otwarcia obudowy komputera należy zapoznać się z instrukcjami dotyczącymi bezpieczeństwa dostarczonymi z komputerem i wykonać procedurę przedstawioną w sekcji [Przed rozpoczęciem serwisowania komputera](#). Po zakończeniu pracy należy wykonać procedurę przedstawioną w sekcji [Po zakończeniu serwisowania komputera](#). Dodatkowe zalecenia dotyczące bezpieczeństwa można znaleźć na stronie Regulatory Compliance (Informacje o zgodności z przepisami prawnymi) pod adresem dell.com/regulatory_compliance.

Procedura

- 1 Wykonaj punkty od 1 do 3 procedury „[Instalowanie wentylatora](#)”.
- 2 Dopasuj otwory na śruby w zestawie chłodzenia do otworów w płycie systemowej.
- 3 W kolejności wskazanej na zestawie chłodzenia dokręć śruby mocujące zestaw chłodzenia do płyty systemowej.
- 4 Podłącz kabel wentylatora do złącza na płycie systemowej.

Po wykonaniu procedury

- 1 Wykonaj punkty od 3 do 8 procedury „[Instalowanie płyty systemowej](#)”.
- 2 Wykonaj punkty od 4 do 11 procedury „[Instalowanie podparcia dłoni](#)”.
- 3 Zainstaluj [klawiaturę](#).
- 4 Zainstaluj [kartę sieci bezprzewodowej](#).
- 5 Zainstaluj [moduły pamięci](#).
- 6 Wykonaj punkty od 4 do 6 procedury „[Instalowanie dysku twardego](#)”.
- 7 Zainstaluj [pokrywę dolną](#).
- 8 Zainstaluj [akumulator](#).

Wymontowywanie wentylatora



PRZESTROGA: Przed przystąpieniem do wykonywania czynności wymagających otwarcia obudowy komputera należy zapoznać się z instrukcjami dotyczącymi bezpieczeństwa dostarczonymi z komputerem i wykonać procedurę przedstawioną w sekcji [Przed rozpoczęciem serwisowania komputera](#). Po zakończeniu pracy należy wykonać procedurę przedstawioną w sekcji [Po zakończeniu serwisowania komputera](#). Dodatkowe zalecenia dotyczące bezpieczeństwa można znaleźć na stronie Regulatory Compliance (Informacje o zgodności z przepisami prawnymi) pod adresem dell.com/regulatory_compliance.

Przed wykonaniem procedury

- 1 Wymontuj [akumulator](#).
- 2 Wymontuj [pokrywę dolną](#).
- 3 Wykonaj punkty od 1 do 3 procedury „[Wymontowywanie dysku twardego](#)”.
- 4 Wymontuj [moduły pamięci](#).
- 5 Wymontuj [kartę sieci bezprzewodowej](#).
- 6 Wymontuj [klawiaturę](#).
- 7 Wykonaj punkty od 1 do 8 procedury „[Wymontowywanie podparcia dłoni](#)”.
- 8 Wykonaj punkty od 1 do 6 procedury „[Wymontowywanie płyty systemowej](#)”.
- 9 Wykonaj punkty od 1 do 3 procedury „[Wymontowywanie zestawu chłodzenia](#)”.

Procedura

- 1 Wykręć śruby mocujące wentylator do zestawu chłodzenia.

2 Odwróć zestaw chłodzenia.

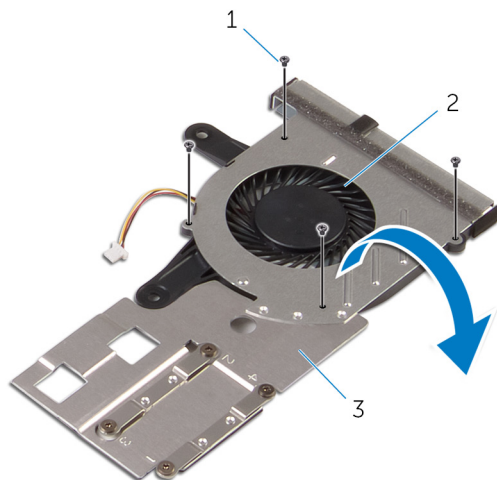

1 śruby (4)

2 wentylator

3 zestaw chłodzenia

3 Zdejmij wentylator z zestawu chłodzenia.

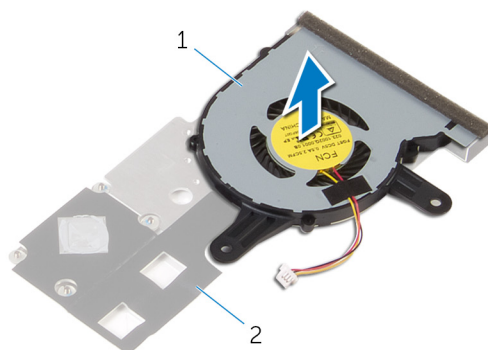

1 wentylator

2 zestaw chłodzenia

Instalowanie wentylatora



PRZESTROGA: Przed przystąpieniem do wykonywania czynności wymagających otwarcia obudowy komputera należy zapoznać się z instrukcjami dotyczącymi bezpieczeństwa dostarczonymi z komputerem i wykonać procedurę przedstawioną w sekcji [Przed rozpoczęciem serwisowania komputera](#). Po zakończeniu pracy należy wykonać procedurę przedstawioną w sekcji [Po zakończeniu serwisowania komputera](#). Dodatkowe zalecenia dotyczące bezpieczeństwa można znaleźć na stronie Regulatory Compliance (Informacje o zgodności z przepisami prawnymi) pod adresem dell.com/regulatory_compliance.

Procedura

- 1 Umieść wentylator na zestawie chłodzenia.
- 2 Odwróć zestaw chłodzenia.
- 3 Wkręć śruby mocujące wentylator do zestawu chłodzenia.

Po wykonaniu procedury

- 1 Wykonaj punkty od 2 do 4 procedury „[Instalowanie zestawu chłodzenia](#)”.
- 2 Wykonaj punkty od 3 do 8 procedury „[Instalowanie płyty systemowej](#)”.
- 3 Wykonaj punkty od 4 do 11 procedury „[Instalowanie podparcia dłoni](#)”.
- 4 Zainstaluj [klawiaturę](#).
- 5 Zainstaluj [kartę sieci bezprzewodowej](#).
- 6 Zainstaluj [moduły pamięci](#).
- 7 Wykonaj punkty od 4 do 6 procedury „[Instalowanie dysku twardego](#)”.
- 8 Zainstaluj [pokrywę dolną](#).
- 9 Zainstaluj [akumulator](#).

Wymontowywanie zestawu wyświetlacza



PRZESTROGA: Przed przystąpieniem do wykonywania czynności wymagających otwarcia obudowy komputera należy zapoznać się z instrukcjami dotyczącymi bezpieczeństwa dostarczonymi z komputerem i wykonać procedurę przedstawioną w sekcji [Przed rozpoczęciem serwisowania komputera](#). Po zakończeniu pracy należy wykonać procedurę przedstawioną w sekcji [Po zakończeniu serwisowania komputera](#). Dodatkowe zalecenia dotyczące bezpieczeństwa można znaleźć na stronie Regulatory Compliance (Informacje o zgodności z przepisami prawnymi) pod adresem dell.com/regulatory_compliance.

Przed wykonaniem procedury

- 1 Wymontuj [akumulator](#).
- 2 Wymontuj [pokrywę dolną](#).
- 3 Wykonaj punkty od 1 do 3 procedury „[Wymontowywanie dysku twardego](#)”.
- 4 Wymontuj [moduły pamięci](#).
- 5 Wymontuj [kartę sieci bezprzewodowej](#).
- 6 Wymontuj [klawiaturę](#).
- 7 Wykonaj punkty od 1 do 8 procedury „[Wymontowywanie podparcia dłoni](#)”.
- 8 Wykonaj punkty od 1 do 5 procedury „[Wymontowywanie płyty systemowej](#)”.

Procedura

- 1 Zamknij wyświetlacz i odwróć komputer spodem do góry.

- 2 Przełóż kable antenowe przez otwór w podstawie komputera.

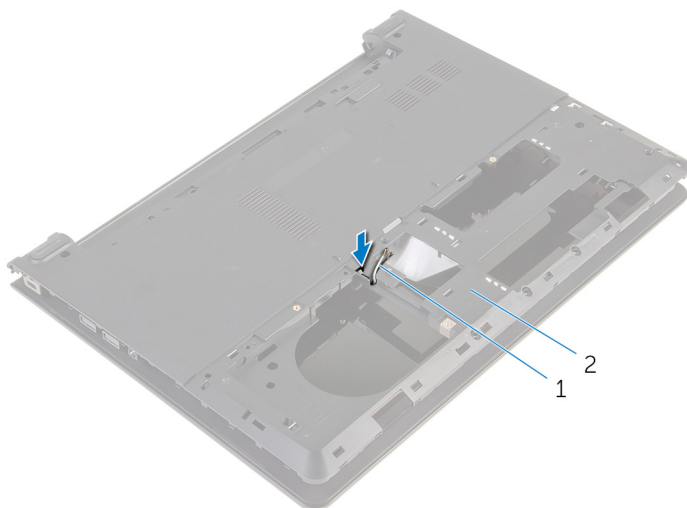

1 kable antenowe (2)

2 podstawa komputera

- 3 Odwróć komputer i otwórz wyświetlacz.
- 4 Unieś zatrzask i odłącz kabel płyty we/wy od płyty we/wy.

5 Wyjmij kabel płyty we/wy z podstawy komputera.

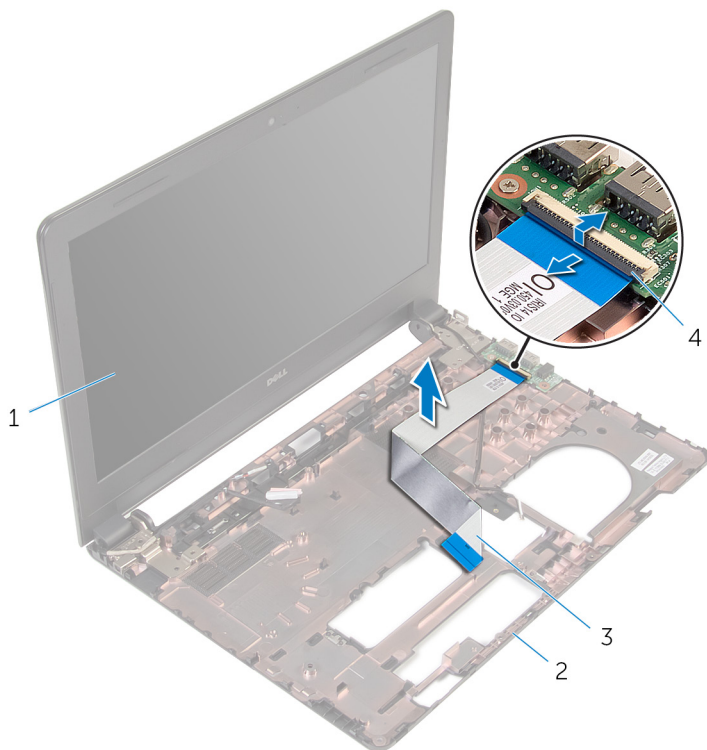

1 zestaw wyświetlacza

2 podstawa komputera

3 kabel płyty we/wy

4 zatrzask

6 Zwróć uwagę na sposób poprowadzenia kabla antenowego i wyjmij kabel z prowadnic w podstawie komputera.

- 7 Zwróć uwagę na sposób poprowadzenia kabla wyświetlacza i wyjmij kabel z prowadnic w podstawie komputera.

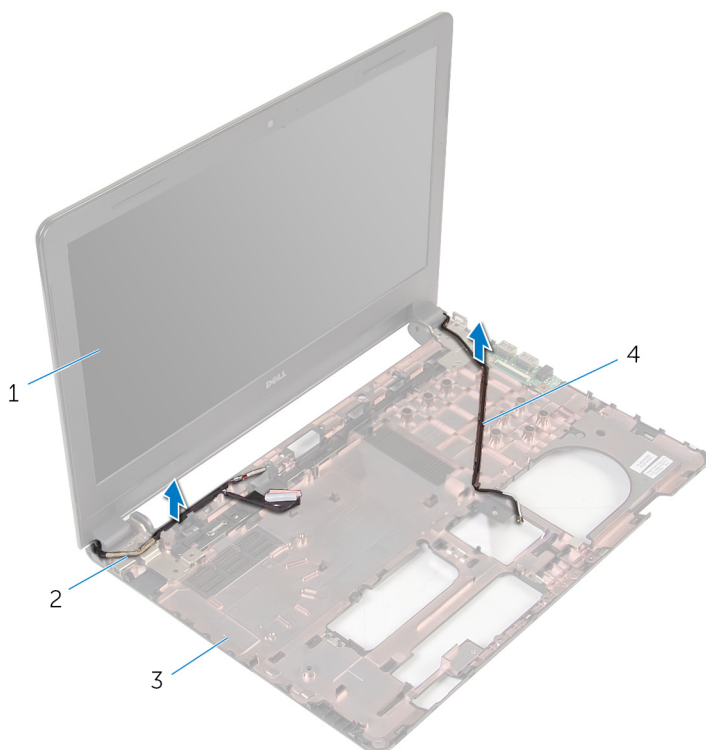

1 zestaw wyświetlacza

2 kabel wyświetlacza

3 podstawa komputera

4 kable antenowe (2)

- 8 Wykręć śruby mocujące zawiasy wyświetlacza do podstawy komputera.

9 Wyjmij zestaw wyświetlacza z podstawy komputera.

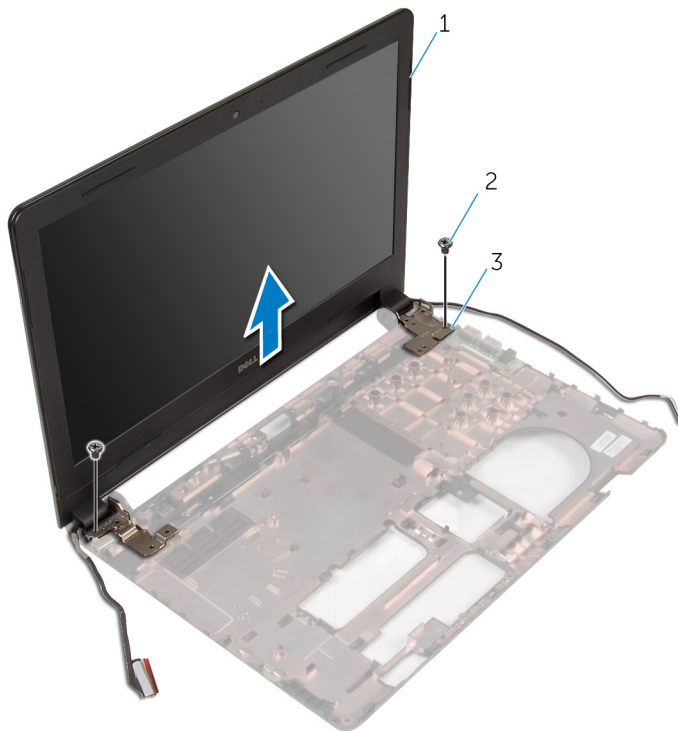

1 zestaw wyświetlacza
3 zawiasy (2)

2 śruby (2)

Instalowanie zestawu wyświetlacza



PRZESTROGA: Przed przystąpieniem do wykonywania czynności wymagających otwarcia obudowy komputera należy zapoznać się z instrukcjami dotyczącymi bezpieczeństwa dostarczonymi z komputerem i wykonać procedurę przedstawioną w sekcji [Przed rozpoczęciem serwisowania komputera](#). Po zakończeniu pracy należy wykonać procedurę przedstawioną w sekcji [Po zakończeniu serwisowania komputera](#). Dodatkowe zalecenia dotyczące bezpieczeństwa można znaleźć na stronie Regulatory Compliance (Informacje o zgodności z przepisami prawnymi) pod adresem dell.com/regulatory_compliance.

Procedura

- 1 Dopasuj otwory na śruby w zawiasach wyświetlacza do otworów w podstawie komputera.
- 2 Wkręć śruby mocujące zawiasy wyświetlacza do podstawy komputera.
- 3 Umieść kabel wyświetlacza w przewodnicach w podstawie komputera.
- 4 Umieść kable antenowe w przewodnicach i przełóż kable przez otwór w podstawie komputera.
- 5 Podłącz kabel płyty we/wy do płyty we/wy i naciśnij zatrzask, aby zamocować kabel.

Po wykonaniu procedury

- 1 Wykonaj punkty od 4 do 8 procedury „Instalowanie [płyty systemowej](#)”.
- 2 Wykonaj punkty od 4 do 11 procedury „[Instalowanie podparcia dłoni](#)”.
- 3 Zainstaluj [klawiaturę](#).
- 4 Zainstaluj [kartę sieci bezprzewodowej](#).
- 5 Zainstaluj [moduły pamięci](#).
- 6 Wykonaj punkty od 4 do 6 procedury „[Instalowanie dysku twardego](#)”.
- 7 Zainstaluj [pokrywę dolną](#).
- 8 Zainstaluj [akumulator](#).

Wymontowywanie osłony wyświetlacza



PRZESTROGA: Przed przystąpieniem do wykonywania czynności wymagających otwarcia obudowy komputera należy zapoznać się z instrukcjami dotyczącymi bezpieczeństwa dostarczonymi z komputerem i wykonać procedurę przedstawioną w sekcji [Przed rozpoczęciem serwisowania komputera](#). Po zakończeniu pracy należy wykonać procedurę przedstawioną w sekcji [Po zakończeniu serwisowania komputera](#). Dodatkowe zalecenia dotyczące bezpieczeństwa można znaleźć na stronie Regulatory Compliance (Informacje o zgodności z przepisami prawnymi) pod adresem dell.com/regulatory_compliance.

Przed wykonaniem procedury

- 1 Wymontuj [akumulator](#).
- 2 Wymontuj [pokrywę dolną](#).
- 3 Wykonaj punkty od 1 do 3 procedury „[Wymontowywanie dysku twardego](#)”.
- 4 Wymontuj [moduły pamięci](#).
- 5 Wymontuj [kartę sieci bezprzewodowej](#).
- 6 Wymontuj [klawiaturę](#).
- 7 Wykonaj punkty od 1 do 8 procedury „[Wymontowywanie podparcia dłoni](#)”.
- 8 Wykonaj punkty od 1 do 5 procedury „[Wymontowywanie płyty systemowej](#)”.

Procedura

- 1 Delikatnie podważ palcami wewnętrzne krawędzie osłony wyświetlacza.

2 Zdejmij osłonę wyświetlacza z zestawu wyświetlacza.

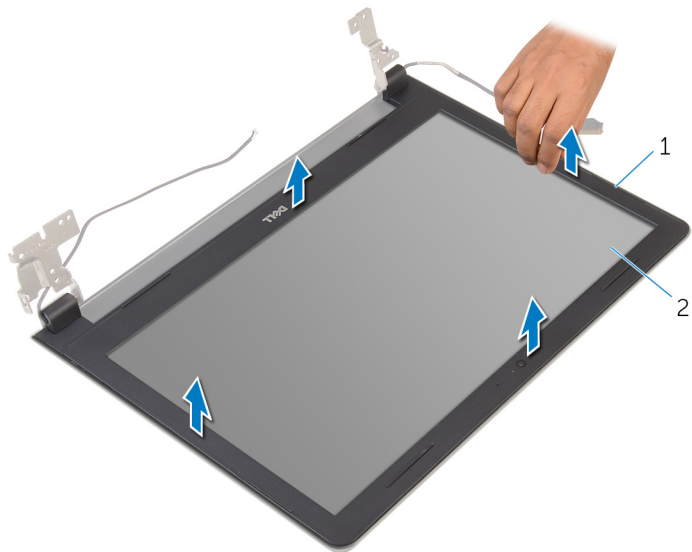

1 osłona wyświetlacza

2 panel wyświetlacza

Instalowanie osłony wyświetlacza



PRZESTROGA: Przed przystąpieniem do wykonywania czynności wymagających otwarcia obudowy komputera należy zapoznać się z instrukcjami dotyczącymi bezpieczeństwa dostarczonymi z komputerem i wykonać procedurę przedstawioną w sekcji [Przed rozpoczęciem serwisowania komputera](#). Po zakończeniu pracy należy wykonać procedurę przedstawioną w sekcji [Po zakończeniu serwisowania komputera](#). Dodatkowe zalecenia dotyczące bezpieczeństwa można znaleźć na stronie Regulatory Compliance (Informacje o zgodności z przepisami prawnymi) pod adresem dell.com/regulatory_compliance.

Procedura

Dopasuj osłonę wyświetlacza do pokrywy tylnej wyświetlacza i delikatnie wciśnij na miejsce.

Po wykonaniu procedury

- 1 Zainstaluj [zestaw wyświetlacza](#).
- 2 Wykonaj punkty od 4 do 8 procedury „[Wymontowywanie płyty systemowej](#)”.
- 3 Wykonaj punkty od 4 do 11 procedury „[Wymontowywanie podparcia dłoni](#)”.
- 4 Zainstaluj [klawiaturę](#).
- 5 Zainstaluj [kartę sieci bezprzewodowej](#).
- 6 Zainstaluj [moduły pamięci](#).
- 7 Wykonaj punkty od 4 do 6 procedury „[Instalowanie dysku twardego](#)”.
- 8 Zainstaluj [pokrywę dolną](#).
- 9 Zainstaluj [akumulator](#).

Wymontowywanie panelu wyświetlacza



PRZESTROGA: Przed przystąpieniem do wykonywania czynności wymagających otwarcia obudowy komputera należy zapoznać się z instrukcjami dotyczącymi bezpieczeństwa dostarczonymi z komputerem i wykonać procedurę przedstawioną w sekcji [Przed rozpoczęciem serwisowania komputera](#). Po zakończeniu pracy należy wykonać procedurę przedstawioną w sekcji [Po zakończeniu serwisowania komputera](#). Dodatkowe zalecenia dotyczące bezpieczeństwa można znaleźć na stronie Regulatory Compliance (Informacje o zgodności z przepisami prawnymi) pod adresem dell.com/regulatory_compliance.

Przed wykonaniem procedury

- 1 Wymontuj [akumulator](#).
- 2 Wymontuj [pokrywę dolną](#).
- 3 Wykonaj punkty od 1 do 3 procedury „[Wymontowywanie dysku twardego](#)”.
- 4 Wymontuj [moduły pamięci](#).
- 5 Wymontuj [kartę sieci bezprzewodowej](#).
- 6 Wymontuj [klawiaturę](#).
- 7 Wykonaj punkty od 1 do 8 procedury „[Wymontowywanie podparcia dłoni](#)”.
- 8 Wykonaj punkty od 1 do 5 procedury „[Wymontowywanie płyty systemowej](#)”.
- 9 Wymontuj [zestaw wyświetlacza](#).
- 10 Wymontuj [osłonę wyświetlacza](#).

Procedura

- 1 Wykręć śruby mocujące panel wyświetlacza do pokrywy wyświetlacza.

- 2 Odwróć panel wyświetlacza i połóż go na czystej powierzchni.

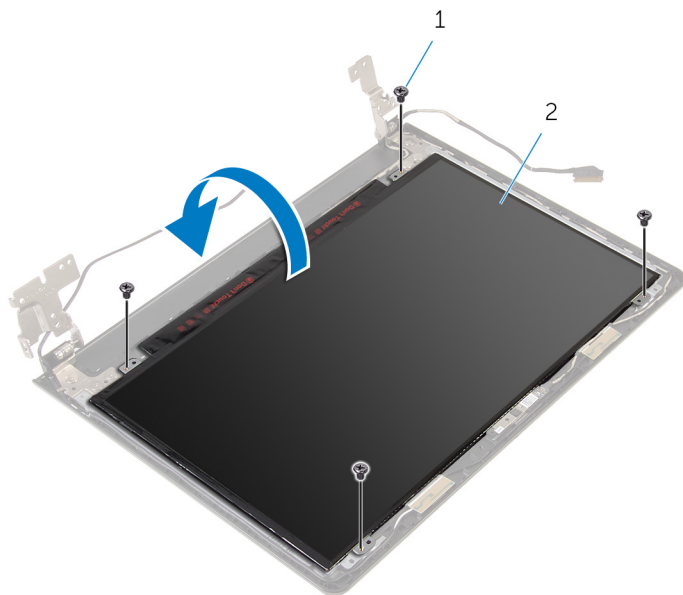

1 śruby (4)

2 panel wyświetlacza

- 3 Zdejmij taśmę mocującą kabel wyświetlacza do panelu wyświetlacza.

- 4 Podnieś zatrzask i odłącz kabel wyświetlacza od pokrywy wyświetlacza.

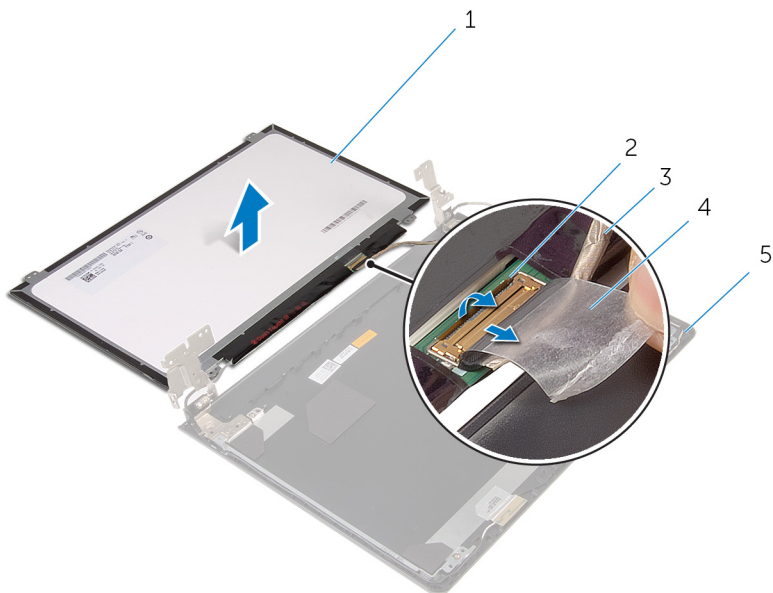

- 1 panel wyświetlacza
3 kabel wyświetlacza
5 pokrywa wyświetlacza

- 2 zatrzask
4 taśma

Instalowanie panelu wyświetlacza



PRZESTROGA: Przed przystąpieniem do wykonywania czynności wymagających otwarcia obudowy komputera należy zapoznać się z instrukcjami dotyczącymi bezpieczeństwa dostarczonymi z komputerem i wykonać procedurę przedstawioną w sekcji [Przed rozpoczęciem serwisowania komputera](#). Po zakończeniu pracy należy wykonać procedurę przedstawioną w sekcji [Po zakończeniu serwisowania komputera](#). Dodatkowe zalecenia dotyczące bezpieczeństwa można znaleźć na stronie Regulatory Compliance (Informacje o zgodności z przepisami prawnymi) pod adresem dell.com/regulatory_compliance.

Procedura

- 1 Umieść panel wyświetlacza ekranem do dołu na czystej, płaskiej powierzchni.
- 2 Podłącz kabel wyświetlacza do panelu wyświetlacza i naciśnij zatrzask złącza, aby zamocować kabel.
- 3 Przyklej taśmę mocującą kabel wyświetlacza do pokrywy wyświetlacza.
- 4 Odwróć panel wyświetlacza.
- 5 Dopasuj otwory na śruby w panelu wyświetlacza do otworów w pokrywie tylnej wyświetlacza.
- 6 Wkręć śruby mocujące panel wyświetlacza do pokrywy wyświetlacza.

Po wykonaniu procedury

- 1 Zainstaluj [osłonę wyświetlacza](#).
- 2 Zainstaluj [zestaw wyświetlacza](#).
- 3 Wykonaj punkty od 4 do 8 procedury „[Instalowanie płyty systemowej](#)”.
- 4 Wykonaj punkty od 4 do 11 procedury „[Instalowanie podparcia dłoni](#)”.
- 5 Zainstaluj [klawiaturę](#).
- 6 Zainstaluj [kartę sieci bezprzewodowej](#).
- 7 Zainstaluj [moduły pamięci](#).
- 8 Wykonaj punkty od 4 do 6 procedury „[Instalowanie dysku twardego](#)”.
- 9 Zainstaluj [pokrywę dolną](#).
- 10 Zainstaluj [akumulator](#).

Wymontowywanie zawiasów wyświetlacza



PRZESTROGA: Przed przystąpieniem do wykonywania czynności wymagających otwarcia obudowy komputera należy zapoznać się z instrukcjami dotyczącymi bezpieczeństwa dostarczonymi z komputerem i wykonać procedurę przedstawioną w sekcji [Przed rozpoczęciem serwisowania komputera](#). Po zakończeniu pracy należy wykonać procedurę przedstawioną w sekcji [Po zakończeniu serwisowania komputera](#). Dodatkowe zalecenia dotyczące bezpieczeństwa można znaleźć na stronie Regulatory Compliance (Informacje o zgodności z przepisami prawnymi) pod adresem dell.com/regulatory_compliance.

Przed wykonaniem procedury

- 1 Wymontuj [akumulator](#).
- 2 Wymontuj [pokrywę dolną](#).
- 3 Wykonaj punkty od 1 do 3 procedury „[Wymontowywanie dysku twardego](#)”.
- 4 Wymontuj [moduły pamięci](#).
- 5 Wymontuj [kartę sieci bezprzewodowej](#).
- 6 Wymontuj [klawiaturę](#).
- 7 Wykonaj punkty od 1 do 8 procedury „[Wymontowywanie podparcia dłoni](#)”.
- 8 Wykonaj punkty od 1 do 5 procedury „[Wymontowywanie płyty systemowej](#)”.
- 9 Wymontuj [zestaw wyświetlacza](#).
- 10 Wymontuj [osłonę wyświetlacza](#).
- 11 Wymontuj [panel wyświetlacza](#).

Procedura

- 1 Wykręć śruby mocujące zawiasy wyświetlacza do pokrywy tylnej wyświetlacza.

2 Zdejmij zawiasy z tylnej pokrywy wyświetlacza.

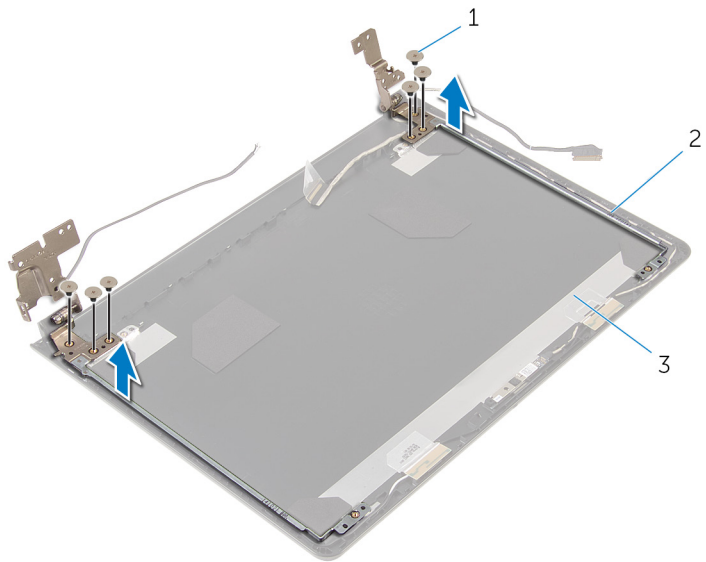

1 śruby (6)

2 zawiasy wyświetlacza (2)

3 pokrywa wyświetlacza

Instalowanie zawiasów wyświetlacza



PRZESTROGA: Przed przystąpieniem do wykonywania czynności wymagających otwarcia obudowy komputera należy zapoznać się z instrukcjami dotyczącymi bezpieczeństwa dostarczonymi z komputerem i wykonać procedurę przedstawioną w sekcji [Przed rozpoczęciem serwisowania komputera](#). Po zakończeniu pracy należy wykonać procedurę przedstawioną w sekcji [Po zakończeniu serwisowania komputera](#). Dodatkowe zalecenia dotyczące bezpieczeństwa można znaleźć na stronie Regulatory Compliance (Informacje o zgodności z przepisami prawnymi) pod adresem dell.com/regulatory_compliance.

Procedura

- 1 Dopasuj otwory na śruby w zawiasach wyświetlacza do otworów w tylnej pokrywie wyświetlacza.
- 2 Wkręć śruby mocujące zawiasy wyświetlacza do tylnej pokrywy wyświetlacza.

Po wykonaniu procedury

- 1 Zainstaluj [panel wyświetlacza](#).
- 2 Zainstaluj [osłonę wyświetlacza](#).
- 3 Zainstaluj [zestaw wyświetlacza](#).
- 4 Wykonaj punkty od 4 do 8 procedury „Instalowanie [płyty systemowej](#)”.
- 5 Wykonaj punkty od 4 do 11 procedury „[Instalowanie podparcia dłoni](#)”.
- 6 Zainstaluj [klawiaturę](#).
- 7 Zainstaluj [kartę sieci bezprzewodowej](#).
- 8 Zainstaluj [moduły pamięci](#).
- 9 Wykonaj punkty od 4 do 6 procedury „[Instalowanie dysku twardego](#)”.
- 10 Zainstaluj [pokrywę dolną](#).
- 11 Zainstaluj [akumulator](#).

Wymontowywanie pokrywy tylnej wyświetlacza



PRZESTROGA: Przed przystąpieniem do wykonywania czynności wymagających otwarcia obudowy komputera należy zapoznać się z instrukcjami dotyczącymi bezpieczeństwa dostarczonymi z komputerem i wykonać procedurę przedstawioną w sekcji [Przed rozpoczęciem serwisowania komputera](#). Po zakończeniu pracy należy wykonać procedurę przedstawioną w sekcji [Po zakończeniu serwisowania komputera](#). Dodatkowe zalecenia dotyczące bezpieczeństwa można znaleźć na stronie Regulatory Compliance (Informacje o zgodności z przepisami prawnymi) pod adresem dell.com/regulatory_compliance.

Przed wykonaniem procedury

- 1 Wymontuj [akumulator](#).
- 2 Wymontuj [pokrywę dolną](#).
- 3 Wykonaj punkty od 1 do 3 procedury „[Wymontowywanie dysku twardego](#)”.
- 4 Wymontuj [moduły pamięci](#).
- 5 Wymontuj [kartę sieci bezprzewodowej](#).
- 6 Wymontuj [klawiaturę](#).
- 7 Wykonaj punkty od 1 do 8 procedury „[Wymontowywanie podparcia dłoni](#)”.
- 8 Wykonaj punkty od 1 do 5 procedury „[Wymontowywanie płyty systemowej](#)”.
- 9 Wymontuj [osłonę wyświetlacza](#).
- 10 Wymontuj [zestaw wyświetlacza](#).
- 11 Wymontuj [panel wyświetlacza](#).
- 12 Wymontuj [zawiasy wyświetlacza](#).

Procedura

Po wymontowaniu wszystkich części wymienionych w punkcie Przed wykonaniem procedury pozostanie jedynie pokrywa wyświetlacza.

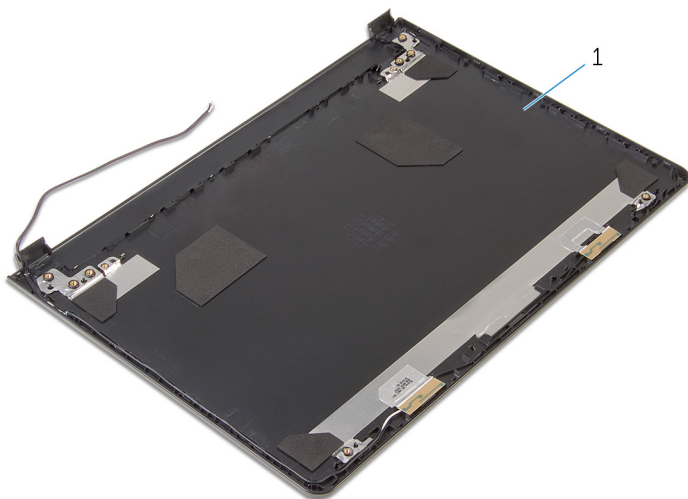

1 pokrywa wyświetlacza

Instalowanie pokrywy tylnej wyświetlacza



PRZESTROGA: Przed przystąpieniem do wykonywania czynności wymagających otwarcia obudowy komputera należy zapoznać się z instrukcjami dotyczącymi bezpieczeństwa dostarczonymi z komputerem i wykonać procedurę przedstawioną w sekcji [Przed rozpoczęciem serwisowania komputera](#). Po zakończeniu pracy należy wykonać procedurę przedstawioną w sekcji [Po zakończeniu serwisowania komputera](#). Dodatkowe zalecenia dotyczące bezpieczeństwa można znaleźć na stronie Regulatory Compliance (Informacje o zgodności z przepisami prawnymi) pod adresem dell.com/regulatory_compliance.

Procedura

Umieść pokrywę wyświetlacza na czystej, płaskiej powierzchni.

Po wykonaniu procedury

- 1 Zainstaluj [zawiasy wyświetlacza](#).
- 2 Zainstaluj [osłonę wyświetlacza](#).
- 3 Zainstaluj [panel wyświetlacza](#).
- 4 Zainstaluj [zestaw wyświetlacza](#).
- 5 Wykonaj punkty od 4 do 8 procedury „Instalowanie [płyty systemowej](#)”.
- 6 Wykonaj punkty od 4 do 11 procedury „Instalowanie [podparcia dłoni](#)”.
- 7 Zainstaluj [klawiaturę](#).
- 8 Zainstaluj [kartę sieci bezprzewodowej](#).
- 9 Zainstaluj [moduły pamięci](#).
- 10 Wykonaj punkty od 4 do 6 procedury „Instalowanie [dysku twardego](#)”.
- 11 Zainstaluj [pokrywę dolną](#).
- 12 Zainstaluj [akumulator](#).

Wymontowywanie kamery



PRZESTROGA: Przed przystąpieniem do wykonywania czynności wymagających otwarcia obudowy komputera należy zapoznać się z instrukcjami dotyczącymi bezpieczeństwa dostarczonymi z komputerem i wykonać procedurę przedstawioną w sekcji [Przed rozpoczęciem serwisowania komputera](#). Po zakończeniu pracy należy wykonać procedurę przedstawioną w sekcji [Po zakończeniu serwisowania komputera](#). Dodatkowe zalecenia dotyczące bezpieczeństwa można znaleźć na stronie Regulatory Compliance (Informacje o zgodności z przepisami prawnymi) pod adresem dell.com/regulatory_compliance.

Przed wykonaniem procedury

- 1 Wymontuj [akumulator](#).
- 2 Wymontuj [pokrywę dolną](#).
- 3 Wykonaj punkty od 1 do 3 procedury „[Wymontowywanie dysku twardego](#)”.
- 4 Wymontuj [moduły pamięci](#).
- 5 Wymontuj [kartę sieci bezprzewodowej](#).
- 6 Wymontuj [klawiaturę](#).
- 7 Wykonaj punkty od 1 do 8 procedury „[Wymontowywanie podparcia dłoni](#)”.
- 8 Wykonaj punkty od 1 do 5 procedury „[Wymontowywanie płyty systemowej](#)”.
- 9 Wymontuj [zestaw wyświetlacza](#).
- 10 Wymontuj [osłonę wyświetlacza](#).

Procedura

- 1 Zapamiętaj położenie kamery i za pomocą rysika z tworzywa sztucznego ostrożnie podważ kamerę, aby ją uwolnić z pokrywy wyświetlacza.

2 Odłącz kabel od kamery i wyjmij kamerę z pokrywy wyświetlacza.

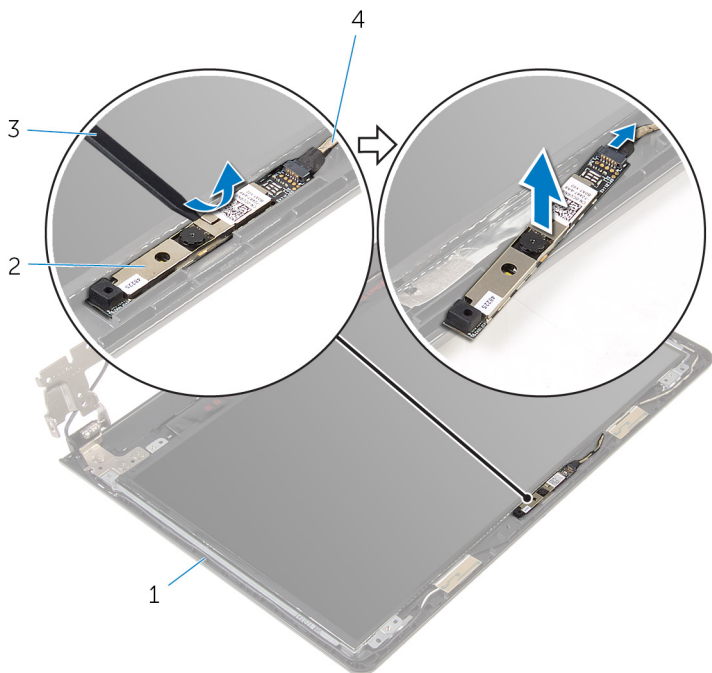

1 pokrywa wyświetlacza

2 kamera

3 rysik z tworzywa sztucznego

4 kabel kamery

Instalowanie kamery



PRZESTROGA: Przed przystąpieniem do wykonywania czynności wymagających otwarcia obudowy komputera należy zapoznać się z instrukcjami dotyczącymi bezpieczeństwa dostarczonymi z komputerem i wykonać procedurę przedstawioną w sekcji [Przed rozpoczęciem serwisowania komputera](#). Po zakończeniu pracy należy wykonać procedurę przedstawioną w sekcji [Po zakończeniu serwisowania komputera](#). Dodatkowe zalecenia dotyczące bezpieczeństwa można znaleźć na stronie Regulatory Compliance (Informacje o zgodności z przepisami prawnymi) pod adresem dell.com/regulatory_compliance.

Procedura

- 1 Podłącz kabel kamery do kamery.
- 2 Przyklej moduł kamery do pokrywy wyświetlacza.

Po wykonaniu procedury

- 1 Zainstaluj [osłonę wyświetlacza](#).
- 2 Zainstaluj [zestaw wyświetlacza](#).
- 3 Wykonaj punkty od 4 do 8 procedury „[Instalowanie płyty systemowej](#)”.
- 4 Wykonaj punkty od 4 do 11 procedury „[Instalowanie podparcia dłoni](#)”.
- 5 Zainstaluj [klawiaturę](#).
- 6 Zainstaluj [kartę sieci bezprzewodowej](#).
- 7 Zainstaluj [moduły pamięci](#).
- 8 Wykonaj punkty od 4 do 6 procedury „[Instalowanie dysku twardego](#)”.
- 9 Zainstaluj [pokrywę dolną](#).
- 10 Zainstaluj [akumulator](#).

Wymontowywanie gniazda zasilacza



PRZESTROGA: Przed przystąpieniem do wykonywania czynności wymagających otwarcia obudowy komputera należy zapoznać się z instrukcjami dotyczącymi bezpieczeństwa dostarczonymi z komputerem i wykonać procedurę przedstawioną w sekcji [Przed rozpoczęciem serwisowania komputera](#). Po zakończeniu pracy należy wykonać procedurę przedstawioną w sekcji [Po zakończeniu serwisowania komputera](#). Dodatkowe zalecenia dotyczące bezpieczeństwa można znaleźć na stronie Regulatory Compliance (Informacje o zgodności z przepisami prawnymi) pod adresem dell.com/regulatory_compliance.

Przed wykonaniem procedury

- 1 Wymontuj [akumulator](#).
- 2 Wymontuj [pokrywę dolną](#).
- 3 Wykonaj punkty od 1 do 3 procedury „[Wymontowywanie dysku twardego](#)”.
- 4 Wymontuj [moduły pamięci](#).
- 5 Wymontuj [kartę sieci bezprzewodowej](#).
- 6 Wymontuj [klawiaturę](#).
- 7 Wykonaj punkty od 1 do 8 procedury „[Wymontowywanie podparcia dłoni](#)”.
- 8 Wykonaj punkty od 1 do 5 procedury „[Wymontowywanie płyty systemowej](#)”.
- 9 Wymontuj [zestaw wyświetlacza](#).

Procedura

- 1 Zwróć uwagę na sposób poprowadzenia kabla gniazda zasilacza i wyjmij kabel z przewodnic w podstawie komputera.
- 2 Wykręć śrubę mocującą gniazdo zasilacza do podstawy komputera.

- 3 Wyjmij gniazdo zasilacza razem z kablem z podstawy komputera.

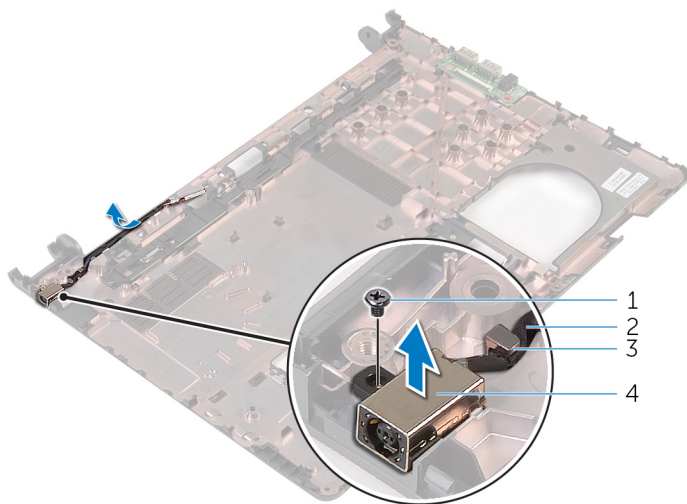

- | | | | |
|---|-------------------|---|-------------------------|
| 1 | śruba | 2 | kabel gniazda zasilacza |
| 3 | przewodnica kabla | 4 | gniazdo zasilacza |

Instalowanie gniazda zasilacza



PRZESTROGA: Przed przystąpieniem do wykonywania czynności wymagających otwarcia obudowy komputera należy zapoznać się z instrukcjami dotyczącymi bezpieczeństwa dostarczonymi z komputerem i wykonać procedurę przedstawioną w sekcji [Przed rozpoczęciem serwisowania komputera](#). Po zakończeniu pracy należy wykonać procedurę przedstawioną w sekcji [Po zakończeniu serwisowania komputera](#). Dodatkowe zalecenia dotyczące bezpieczeństwa można znaleźć na stronie Regulatory Compliance (Informacje o zgodności z przepisami prawnymi) pod adresem dell.com/regulatory_compliance.

Procedura

- 1 Umieść gniazdo zasilacza we wnęce w podstawie komputera.
- 2 Wkręć śrubę mocującą gniazdo zasilacza do podstawy komputera.
- 3 Umieść kabel gniazda zasilacza w prowadnicach w podstawie komputera.

Po wykonaniu procedury

- 1 Zainstaluj [zestaw wyświetlacza](#).
- 2 Wykonaj punkty od 4 do 8 procedury „[Instalowanie płyty systemowej](#)”.
- 3 Wykonaj punkty od 4 do 11 procedury „[Instalowanie podparcia dłoni](#)”.
- 4 Zainstaluj [klawiaturę](#).
- 5 Zainstaluj [kartę sieci bezprzewodowej](#).
- 6 Zainstaluj [moduły pamięci](#).
- 7 Wykonaj punkty od 4 do 6 procedury „[Instalowanie dysku twardego](#)”.
- 8 Zainstaluj [pokrywę dolną](#).
- 9 Zainstaluj [akumulator](#).

Wymontowywanie podstawy komputera



PRZESTROGA: Przed przystąpieniem do wykonywania czynności wymagających otwarcia obudowy komputera należy zapoznać się z instrukcjami dotyczącymi bezpieczeństwa dostarczonymi z komputerem i wykonać procedurę przedstawioną w sekcji [Przed rozpoczęciem serwisowania komputera](#). Po zakończeniu pracy należy wykonać procedurę przedstawioną w sekcji [Po zakończeniu serwisowania komputera](#). Dodatkowe zalecenia dotyczące bezpieczeństwa można znaleźć na stronie Regulatory Compliance (Informacje o zgodności z przepisami prawnymi) pod adresem dell.com/regulatory_compliance.

Przed wykonaniem procedury

- 1 Wymontuj [akumulator](#).
- 2 Wymontuj [pokrywę dolną](#).
- 3 Wykonaj punkty od 1 do 3 procedury „[Wymontowywanie dysku twardego](#)”.
- 4 Wymontuj [moduły pamięci](#).
- 5 Wymontuj [kartę sieci bezprzewodowej](#).
- 6 Wymontuj [klawiaturę](#).
- 7 Wykonaj punkty od 1 do 8 procedury „[Wymontowywanie podparcia dłoni](#)”.
- 8 Wykonaj punkty od 1 do 6 procedury „[Wymontowywanie płyty systemowej](#)”.
- 9 Wykonaj punkty od 1 do 3 procedury „[Wymontowywanie zestawu chłodzenia](#)”.
- 10 Wykonaj punkty od 1 do 3 procedury „[Wymontowywanie płyty we/wy](#)”.
- 11 Wymontuj [zestaw wyświetlacza](#).
- 12 Wykonaj punkty od 1 do 3 procedury „[Wymontowywanie gniazda zasilacza](#)”.

Procedura

Po wymontowaniu wszystkich części wymienionych w punkcie Przed wykonaniem procedury pozostanie jedynie podstawa komputera.

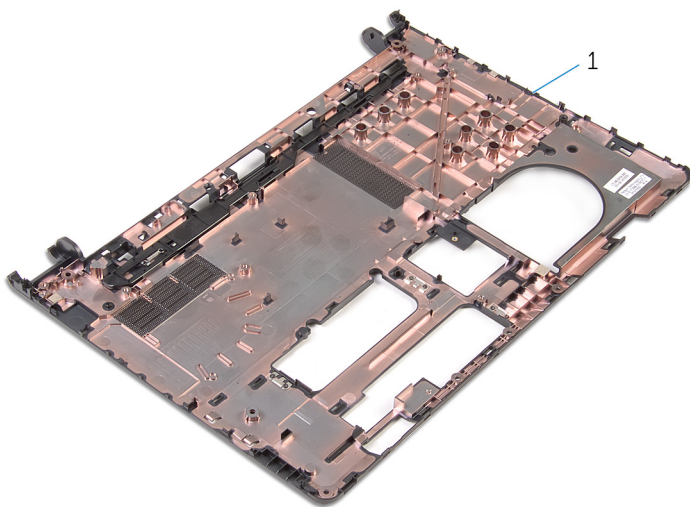

1 podstawa komputera

Instalowanie podstawy komputera



PRZESTROGA: Przed przystąpieniem do wykonywania czynności wymagających otwarcia obudowy komputera należy zapoznać się z instrukcjami dotyczącymi bezpieczeństwa dostarczonymi z komputerem i wykonać procedurę przedstawioną w sekcji [Przed rozpoczęciem serwisowania komputera](#). Po zakończeniu pracy należy wykonać procedurę przedstawioną w sekcji [Po zakończeniu serwisowania komputera](#). Dodatkowe zalecenia dotyczące bezpieczeństwa można znaleźć na stronie Regulatory Compliance (Informacje o zgodności z przepisami prawnymi) pod adresem dell.com/regulatory_compliance.

Procedura



Umieść komputer na czystej, płaskiej powierzchni.

Po wykonaniu procedury

- 1 Wykonaj punkty od 1 do 3 procedury „[Instalowanie gniazda zasilacza](#)”.
- 2 Zainstaluj [zestaw wyświetlacza](#).
- 3 Wykonaj punkty od 1 do 3 procedury „[Instalowanie płyty we/wy](#)”.
- 4 Wykonaj punkty od 2 do 4 procedury „[Instalowanie zestawu chłodzenia](#)”.
- 5 Wykonaj punkty od 4 do 8 procedury „[Instalowanie płyty systemowej](#)”.
- 6 Wykonaj punkty od 4 do 11 procedury „[Instalowanie podparcia dłoni](#)”.
- 7 Zainstaluj [klawiaturę](#).
- 8 Zainstaluj [kartę sieci bezprzewodowej](#).
- 9 Zainstaluj [moduły pamięci](#).
- 10 Wykonaj punkty od 4 do 6 procedury „[Instalowanie dysku twardego](#)”.
- 11 Zainstaluj [pokrywę dolną](#).
- 12 Zainstaluj [akumulator](#).

Ładowanie systemu BIOS

Ładowanie systemu BIOS może być konieczne, kiedy jest dostępna aktualizacja lub po wymianie płyty systemowej. Wykonaj następujące czynności, aby załadować system BIOS:

- 1 Włącz komputer.
- 2 Przejdź do strony internetowej dell.com/support.
- 3 Kliknij pozycję **Product Support** (Wsparcie dla produktu), wprowadź znacznik serwisowy laptopa, a następnie kliknij przycisk **Submit** (Prześlij).
 **UWAGA:** Jeśli nie masz znacznika serwisowego, skorzystaj z funkcji automatycznego wykrywania znacznika albo ręcznie wyszukaj model swojego komputera.
- 4 Kliknij pozycję **Drivers & downloads** (Sterowniki i pliki do pobrania).
- 5 Przewiń do pozycji **Or, show me all available drivers for...** (Pokaż wszystkie dostępne sterowniki dla) i wybierz opcję **BIOS** z listy rozwijanej **Category** (Kategoria).
 **UWAGA:** Na liście rozwijanej **Change OS** (Zmień system operacyjny) wybierz system operacyjny zainstalowany na komputerze.
- 6 Rozwiń sekcję **BIOS**, aby wyświetlić dostępne pliki systemu BIOS.
- 7 Kliknij przycisk **Download File** (Pobierz plik), aby pobrać najnowszą wersję systemu BIOS dla komputera.
- 8 Zapisz plik aktualizacji systemu BIOS. Po zakończeniu pobierania przejdź do folderu, w którym plik został zapisany.
- 9 Kliknij dwukrotnie ikonę pliku aktualizacji systemu BIOS i postępuj zgodnie z instrukcjami wyświetlanymi na ekranie.

Uzyskiwanie pomocy i kontakt z firmą Dell

Narzędzia pomocy technicznej do samodzielnego wykorzystania

Aby uzyskać informacje i pomoc dotyczącą korzystania z produktów i usług firmy Dell, można skorzystać z następujących zasobów internetowych:

Dostępne informacje	Opcje pomocy technicznej do samodzielnego wykorzystania
Korzystanie z pomocy systemu Windows	Windows 8.1: Otwórz panel Wyszukiwanie, w polu wyszukiwania wpisz Pomoc i obsługa techniczna , a następnie naciśnij klawisz Enter . Windows 7: Kliknij kolejno Start → Pomoc i obsługa techniczna .
Informacje o produktach i usługach firmy Dell	Zobacz dell.com .
Informacje o rozwiązywaniu problemów, podręczniki, instrukcje konfiguracji, dane techniczne produktów, blogi pomocy technicznej, sterowniki, aktualizacje oprogramowania itd.	Zobacz dell.com/support .
Informacje o systemie Microsoft Windows 8.1	Zobacz dell.com/windows8 .
Informacje o systemie Microsoft Windows 7	Kliknij kolejno Start → Wszystkie programy → Dell Help Documentation (Dokumentacja i pomoc firmy Dell).
Informacje o systemie operacyjnym, konfigurowaniu i użytkowaniu komputera, tworzeniu kopii zapasowych danych, wykonywaniu procedur diagnostycznych itd.	Zobacz <i>Ja i mój Dell</i> na stronie internetowej dell.com/support/manuals .

Kontakt z firmą Dell

Jeśli chcesz skontaktować się z działem sprzedaży, pomocy technicznej lub obsługi klienta firmy Dell, zobacz **dell.com/contactdell**.



UWAGA: Dostępność usług różni się w zależności od produktu i kraju, a niektóre z nich mogą być niedostępne w Twoim regionie.



UWAGA: W przypadku braku aktywnego połączenia z Internetem informacje kontaktowe można znaleźć na fakturze, w dokumencie dostawy, na rachunku lub w katalogu produktów firmy Dell.